

積水化学工業株式会社

高機能プラスチックカンパニー
機能テープ事業部

東京都港区虎ノ門2-10-4 (オークラプレステージタワー)
〒105-8566 TEL. 03 (6748)6447

積水化学工業株式会社 お客様相談室

東京都港区虎ノ門2-10-4 (オークラプレステージタワー)
〒105-8566 TEL. 03 (6748)6480

包装機器や新製品、展示会などの最新情報をお届けしています。
ぜひご覧ください。



公式ホームページ
<https://www.tutuminet.com/>

SEKISUI



PACKAGING TAPE

PRODUCT CATALOGUE

包装テープ
総合カタログ



●製品仕様、梱包仕様、色、および価格は予告なく変更することがあります。また、予告なく発売中止することがありますので、ご了承ください。
●印刷のため、色調は実物と異なることがあります。●当カタログからの無断転載はかたくお断りします。

●お問い合わせ・お求めは……



事業を通じて、SDGs に貢献。

積水化学グループは、グループビジョンに掲げる「世界のひとびとの暮らしと地球環境の向上」を実現するため、際立つ技術と品質を通じて社会課題の解決に挑み、持続可能な社会を目指す SDGs への貢献に取り組んでいます。

SUSTAINABLE DEVELOPMENT GOALS



セキスイクラフトテープはエコ紙芯です（サステナビリティ貢献製品）

廃棄物の重さも容量も減らせる



簡単につぶせる！ ゴミを減らせる！
 今までそのまま廃棄していた紙芯を簡単につぶせることで、ゴミの容量を今までの半分以下に減少できます。

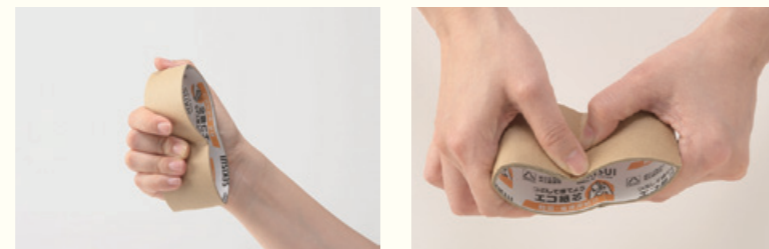

エコ紙芯 (50m 巻) エコ紙芯 (長尺巻)
※短尺巻と長尺巻では紙芯の厚みが異なります

CO₂、廃棄物の削減に貢献

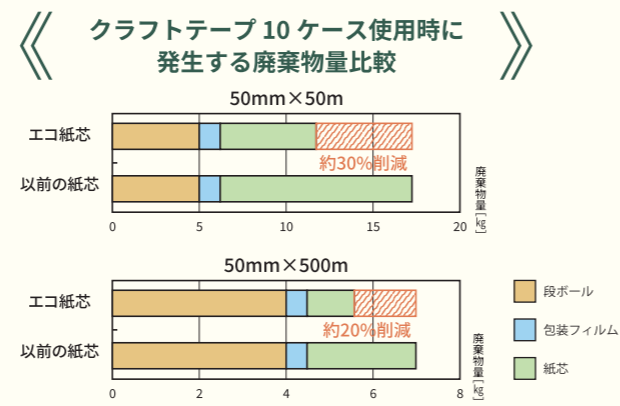
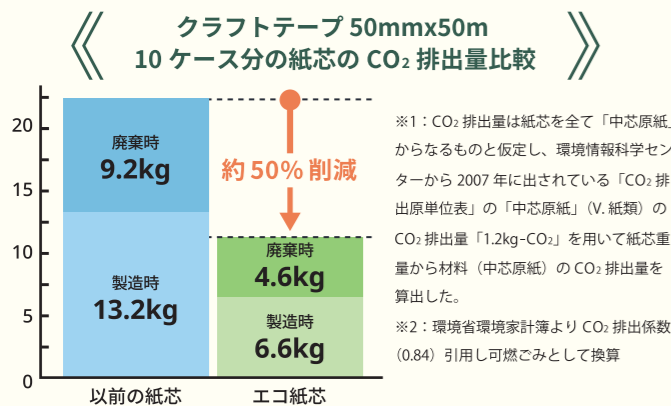

サステナビリティ貢献製品



エコマーク認定番号
05 114 024

エコマーク

クラフトテープの基準は、基材に再生紙 40%以上、紙芯に再生紙 100%使用していることが条件となります。また、粘着剤塗工時に有機溶剤を使用していません。

<対象商品>
 エコラパッククラフトテープ No.501

グリーン購入法適合商品

テープの適用基準は、基材に再生 PET/ 再生紙を 40% 以上、森林認証材を 50% 以上使用している事です。



グリーンマーク

古紙を原則として 40%以上原料に利用した製品のうち、財団法人古紙再生促進センターの承認を受けたものに限り表示できます。

紙芯は再生紙を使用しています

FSC® 認証

FSC® 認証は、責任ある管理をされた森林と、限りある森林資源を将来にわたって使い続けられるように適切に調達された林産物に対する国際認証制度です。

FSC® マークは、森林破壊や違法伐採等の環境・社会的な問題のリスクの低い原材料が責任をもって調達され、使用されていることを意味します。



グリーン購入ネットワーク

グリーン購入の取組みを推進するために 1996 年に設立された企業・行政・消費者の緩やかなネットワークです。積水化学も参加し、環境対応製品の開発に取り組んでいます。

・グリーン購入のための GNP データベースに該当商品掲載
 ・グリーン購入法特定調達物品情報提供システムに該当商品掲載

<http://www.gpn.jp>

食品衛生法適合商品

合成樹脂製の器具、又は、容器包装の規格に適合していること。

<対象商品>
 野菜結束テープ No.808

バイオマスマーク

生物由来の資源を利用している商品につけられる目印です。バイオマス由来の原材料を使用した温室効果ガスの低減に効果のある商品です。

セキスイゼロテープ No.252 はバイオマスマーク 75、セキスイゼロテープベタとバックシーラー C タイプはバイオマスマーク 70 の認定を受けました。

また、その他製品のフィルム・インキ等にも使用しております。



カタログ掲載製品は ROHS 指令に適合しております。(M) SDS は HP からダウンロード出来ます
<https://www.tutuminet.com/>

グリーン購入法適合商品

■ エコラパッククラフトテープ No. 501
 基材に古紙 (再生紙) を 40% 以上使用しています。



■ エコラクロステープ No. 701
 グリーン購入法適合クロステープ



■ 新透明クロステープ No. 784
 半透明のクロステープに再生 PET を使用した資源の再利用タイプ

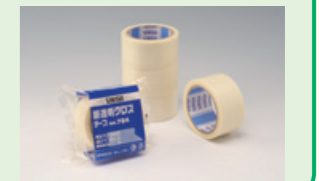

■ エコラ布テープ No. 601S
 基材に再生 PET 繊維を 40% 以上使用しています。



■ クラフトテープ No. 500F

無溶剤粘着剤使用製品



■ ホワイトクラフトテープ No. 500W



■ スーパークラフトテープ No. 504NS



■ エバーセル OPP テープ



■ セキスイ OPP テープ



■ クラフトテープ No. 500









■ ホワイトスーパークラフトテープ No. 504WNS

セキスイの紙芯には全て古紙を 100% 使用しております

テープの選び方

テープの特性を最大限に活かすために、下記のポイントをご参考に粘着用途にあった最適なテープをお選びください。

<p>1 用途は粘着か、再剥離か？ ●用途にあった粘着特性を</p> 	<p>2 テープに対してかかる力は？ どんな力/どのくらいの強さ/時間 ●反発力に合ったものを</p> 	<p>3 作業環境は？ 手貼り/機械貼り/作業面積/ 作業時間/作業人員 ●梱包作業をスムーズに行えるテープを</p> 
<p>4 環境条件は？ (屋内外/湿度/温度/溶剤/薬品等) ●使用環境に合ったものを</p> 	<p>5 輸送条件は？ (輸送方法/保管条件/開梱方法) ●確実に目的地に着き開梱しやすいものを</p> 	<p>6 その他の機能は？ (保護/マスキング/表示等) ●識別用途など目的に合ったものを</p> 

テープの性能表示

※単位：本カタログでは国際単位系 (SI) を基準に、性能値を表示しています。
※測定法：JIS Z 20237 の粘着テープ試験法に基づき、気温 23℃、湿度 50% で測定しました。

テープ性能表示は、一定の条件で試験された製品評価です。使用目的、使用条件などのご参考にしてください。
※本カタログ記載の全データは測定値であり保証値ではありません。

テープ厚

テープ厚みは、基材と粘着剤の厚みを合わせたものです。基材は同一の素材で比較した場合、厚いほど引張強度が高くなります。

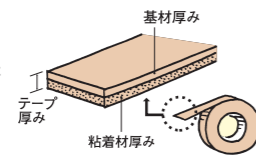

粘着力

ステンレススチールにテープを貼り付け、180°または直角に引っ張り、はがれた時の力を測定します。数値が大きいほど粘着力が強くなります。

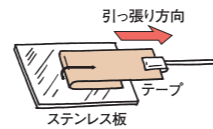

保持力

ステンレス板にテープを貼り、1kgの重りを垂直に下げて2時間後にズレた長さを計測。数値が小さいほど、ズレに強く反発力のあるダンボールをしっかりと封緘することができます。

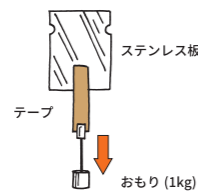

引張強度

テープを引張、切断した時の力を測定したのが引張強度です。数値が大きいほど、強度が高いといえます。

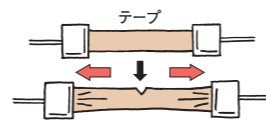

使用上のご注意

- 包装用テープは、ダンボールケースの封かん・宅配便や小包などの荷造り用です。その他の用途には使用しないでください。
- 人体に直接貼らないでください。
- 電気絶縁用には使用しないでください。
- 貼る面のほこり、油分をよくふき取ってから貼ってください。
- 貼るときにしっかり押さえてください。
- テープの保存にあたっては、暗所で低温度、低湿度の場所に、ロールの側面を下にして保存するのが最も良い方法です。
- ご使用前に、各製品に表示されている「使用上のご注意」をご確認ください。

梱包用途の1個包装製品には 梱包性能表示をしています。

軽

1: 個包装の封かん、口止めなど一般包装をはじめ缶シール、食品結束などのご使用に適したテープです。

2: 比較的重量が軽い梱包物から、小口の工具などの中量物の梱包に適しています。

3: 通常のダンボール梱包で配送できる荷物など、最も汎用的な梱包用途を想定した梱包に適しています。

4: 主に輸送条件の厳しい中量物から重量物の梱包に適したテープです。

5: 重量が比較的重いもの、内容物の反発力が強いものなど、強い粘着力と強度が必要な場合に適しています。

重

- 手で切れる** 専用カッターが不要で、切り口がきれいに切れます
- 長尺** 機械封かん作業専用の長尺テープがあります
- 色物** 商品のイメージアップ、分類にご利用いただけます
- 印刷対応** 社名、商品名の名入れ、識別などの印刷が可能です
- 静音** 展開音が静かで、快適な作業条件を作ります
- ノンスリップ** テープ背面が滑りにくく、段積みが可能です
- 字が書ける** 油性インクペンで、文字や記号の記入が可能です
- 重ねて貼れる** H貼りや通箱など、テープの重ね貼りが可能です
- 耐水** 水気の多い保管、輸送環境に適したテープです
- 低温** 低気温環境下の作業でも、性能低下がありません
- 無溶剤** 粘着剤に溶剤を使用しておりません

Contents

テープの選び方	P3
テープの性能表示	P3
クラフトテープ	
クラフトテープ No.500	P5
ホワイトクラフトテープ No.500W	P5
カラークラフトテープ No.500WC	P6
スーパークラフトテープ No.504NS	P6
ホワイトスーパークラフトテープ No.504WNS	P6
クラフトテープ No.500F / 500FP	P7
エコラッククラフトテープ No.501	P8
クラフト荷札テープ	P8
OPPテープ	
エバーセルテープ No.820NEV No.830NEV No.835NEV	P9
エバーセル OPP テープ No.820 カラー	P10
セキスイ OPP テープ E No.882・No.884・No.886	P10
セキスイ OPP テープ No.880V・No.882V・No.884V	P11
セキスイ OPP テープ No.884H・No.886H	P12
オリエンテープ No.830	P12
オリエンスパットテープ No.830S	P13
タフライトテープ No.835	P13
セキスイヘルパー T / P 型	P13
透明梱包用テープ	P14
梱包用 PP テープ	P14
クロステープ	
エコラクロステープ No.701	P15
新透明クロステープ No.784	P15
新布テープ No.760	P16
ビニクロステープ No.750	P16
透明クロステープ No.781	P16
透明クロステープ カラー	P17
布テープ	
布テープ No.600 / No.600V / No.600V カラー	P19
布テープ No.600S	P20
エコラ布テープ No.601S	P20
布テープ No.600J	P20
軽包装テープ	
セキスイゼロテープ No.252	P21
ゼロ印刷テープ/まいどテープ	P22
セキスイゼロテープベタ	P22
バックシーラーテープ C タイプ	P22
フィックスロンテープ No.816	P23
紙粘着テープ No.652	P23
バックシーラーテープ H タイプ	P23
野菜結束テープ No.808	P24
テープカッター PC1	P24
バッグシーラー No.20	P24
両面テープ各種	P25
建築建材向けテープのご案内	P27
製品ラインアップ (入数・品番)	
クラフトテープ	P33
長尺テープ	P36
OPP テープ	P37
クロステープ	P41
布テープ	P43
軽包装テープ	P45
その他カタログのご案内	P48
印刷テープ発注ポイント	P49

1 クラフトテープ

ダンボール梱包に最も多く使われるクラフト基材のテープです。
高いバイオベース素材の基材を使用しているため原材料調達から製品出荷までのCO₂排出量を削減することができます。手で切りやすく、開梱性にも優れています。

セキスイのクラフトテープは「エコ紙芯」を採用しています



セキスイのクラフトテープは全製品に古紙を利用した「エコ紙芯」を採用。
厚さと質量を半分にしたことで製造時のCO₂排出量が約半分になり、
さらに使用後は簡単につぶすことができるので、廃棄物の容積を削減できます。

NO.500 クラフトテープ No.500

| 軽・中梱包



優れた保持力、安定した品質 作業性に優れた軽い展開

ダンボール梱包に最も多く使われる汎用性に優れたテープ。
特殊な樹脂加工により防湿性に優れ、高・低温性にも
優れています。

●ダンボールケース（中・軽量）の封かん

●試験項目

テープ厚(mm)	0.14
粘着力(N/10mm)	3.30
基材	クラフト
粘着材	ホットメルト



手で切れる 長尺 印刷対応 色物
静音 無溶剤 エコ紙芯 グリーンマーク
無包装タイプあり（ダンボール色・50M巻きのみ）

※色物のテープについては、38x50、50x50、38x500、50x500以外の規格は受注生産になります。
※標準規格色として黒・空・茶・ピンク・紫・若草を用意しています。標準規格色は受注生産となります。

NO.500W ホワイトクラフトテープ No.500W

| 軽・中梱包



清潔感やおしゃれ感を大切にした パッケージ梱包に

従来のクラフトテープと品質を同等に保持しながら、
デザイン性を損なうことのないホワイトに彩ったテープです。

●化粧品・食品等のイメージ性の高い包装
●装飾

●試験項目

テープ厚(mm)	0.14
粘着力(N/10mm)	3.30
基材	クラフト
粘着材	ホットメルト



手で切れる 長尺 印刷対応 静音
無溶剤 エコ紙芯 グリーンマーク

▶▶▶ 製品の入り数、品番、保持力と引張強度については巻末の一覧表をご覧ください

NO.500WC カラークラフトテープ No.500WC

| 軽・中梱包



製品のイメージアップや内容物の識別に 選び抜かれた11色

白い特殊クラフト紙を使用し、
色鮮やかな発色を実現したクラフトテープです。
商品の識別やイメージを大切にす時代の要請に応えます。

●内容物の識別用
●イメージを大切にす商品用

●試験項目

テープ厚(mm)	0.14
粘着力(N/10mm)	3.30
基材	クラフト
粘着材	ホットメルト

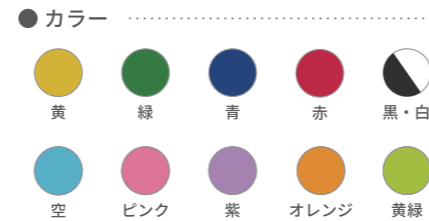

手で切れる 色物 静音 無溶剤
エコ紙芯 グリーンマーク

NO.504NS スーパークラフトテープ No.504NS

| 軽・中梱包



高品質と高機能で荷崩れしにくい ノンスリップテープ

クラフトテープの本来の使いやすさや手軽さに、
滑りにくい、重ねて貼れる、文字が書ける、3機能をプラス。
あらゆる作業を快適に、効率よく行うことができます。

●積み上げ保管 ●通い箱
●中身の軽い食品、菓子、家庭雑貨 ●内容物の識別、確認が必要な荷物など

●試験項目

テープ厚(mm)	0.14
粘着力(N/10mm)	3.30
基材	クラフト
粘着材	ホットメルト



手で切れる 長尺 印刷対応 ノンスリップ
字が書ける 重ねて貼れる 無溶剤 エコ紙芯
グリーンマーク

NO.504WNS ホワイトスーパークラフトテープ No.504WNS

| 軽・中梱包



ノンスリップ機能がプラスされた 滑りにくいホワイト

504NSの機能をそのまま保持した、ホワイトタイプの
クラフトテープです。荷崩れ防止、重ね貼り、書き込みなどの
性能を一段とアップし、より用途が広がりました。

●積み上げ保管 ●通い箱
●中身の軽い食品、菓子、家庭雑貨 ●内容物の識別、確認が必要な荷物など

●試験項目

テープ厚(mm)	0.14
粘着力(N/10mm)	3.30
基材	クラフト
粘着材	ホットメルト



手で切れる 長尺 印刷対応 ノンスリップ
字が書ける 重ねて貼れる 無溶剤 エコ紙芯
グリーンマーク

二次元バーコードより最新のカatalogueがご覧いただけます



クラフトテープ No.500F / 500FP 【FSC 認証製品】 | 軽・中梱包

NO.500F



国内初の FSC® 森林認証クラフトテープ

環境に配慮した紙を基材に使用しつ、厚みや性能はロングセラー商品の No.500 と同等です。梱包から環境貢献を支えます。

- ダンボールケース（中・軽量）の封緘
- 環境問題に取り組む企業

- 無地のクラフトテープ
- パッケージにバイオマスフィルム使用

●試験項目

テープ厚 (mm)	0.14
粘着力 (N/10mm)	3.30
基材	クラフト (FSC 認証紙)
粘着材	ホットメルト



FSC® 認証製品を製造しています

NO.500FP



- No.500F のテープ表面に印刷をしたテープ
- 印刷にはバイオマスインキを使用
- 規格品 (写真: 左) には FSC ラベルを提示

カラーと絵柄のカスタム印刷に対応

- 二次元バーコードで WEB サイトや動画を宣伝
- 企業ロゴやメッセージで梱包のイメージアップ
- テープの FSC 認証を表す FSC ラベルも印刷可能



●カラー



ダンボール

●500FP 規格品絵柄



FSC ラベルと「このテープは環境安全につながる FSC® 認証製品です」の文言入り

手で切れる	印刷対応	静音	無溶剤
エコ紙芯	FSC® 認証	バイオマス	グリーンマーク
グリーン購入法			

NO.501 エコラパッククラフトテープ No.501 | 軽・中梱包



再生紙を 40% 以上使用

再生紙を 40% 以上使用しながら、従来のクラフトテープと同等の性能、外観、品質を確保。再生紙の混入を感じさせない高水準、時代のニーズに応えるエコロジーなテープです。

- 官公庁や公的機関、環境問題に取り組む企業
- エコロジー商品としての店頭販売用

●試験項目

テープ厚 (mm)	0.14
粘着力 (N/10mm)	3.30
基材	クラフト
粘着材	ホットメルト

●カラー



ダンボール

手で切れる	静音	無溶剤	エコ紙芯
グリーンマーク	エコマーク	グリーン購入法	

NIFUDA クラフト荷札テープ | 軽・中梱包



表示シールと梱包テープ

2つの用途をひとつにしたテープ

梱包作業と表示作業が同時に行える使い勝手に優れたテープです。表示シールとして使えば、約 250 枚ご利用できます。(納品書在中テープは 400 枚)

●内容物表示

●試験項目

テープ厚 (mm)	0.14
粘着力 (N/10mm)	3.30
基材	クラフト
粘着材	ホットメルト

●カラー



白ベース 赤印刷

手で切れる	静音	無溶剤	エコ紙芯
グリーンマーク			

●絵柄

取扱注意 HANDLE WITH CARE	われもの注意 FRAGILE	廃棄処分	総品書在丹
--------------------------	-------------------	------	-------

製品に携わる、すべてのサプライチェーンによる取り組み



FSC 認証は国際的にも認められた、森林認証制度の中で一番高い水準の規格です。このマークがついた製品を選ぶことで森をまもることに繋がります。設立から約四半世紀を経て、世界中に広がり現在日本の国土の約 6 倍に当たる 2 億 2800 万ヘクタール (228 万 km²) 以上もの森林が認証されています。(2021 年 9 月現在) ※詳細は FSC® ホームページよりご確認ください。(https://jp.fsc.org/jp-ja)



OPPテープ

プラスチック系の素材を利用した、伸びや水に強いテープです。
 ゴム系の粘着剤は保持力、耐久性に優れ、
 アクリル系粘着剤はコストパフォーマンスに優れる傾向にあります。

長尺テープはセキスイの包装機器「ワークメイト」と組み合わせて使用できます

長尺テープは機械によるダンボール封かん、スチロール封かん、封缶を行うための専用テープです。
 セキスイではダンボールの組立から封かんまでの工程をアシストする包装機器「ワークメイト」シリーズを
 広くラインアップしています。詳細はWEBサイトまたは別紙カタログをご覧ください。

エバーセル OPP テープ

軽～重梱包



コストパフォーマンスの高い OPP テープ

強度、粘着性に優れ、用途に合わせて幅広くご利用いただけます。
 製造段階で有機溶剤を使用しない環境対応製品です。
 自動封緘機でのダンボールケースの梱包、輸出用梱包などに使用できます。
 品番に応じてテープの厚みが異なり、これに伴って粘着力や引張強度に差があります。
 25mm～75mmと幅展開が豊富なシリーズです。

- 自動封かん機でのダンボールケースの梱包
- 輸出用梱包

長尺 字が書ける 重ねて貼れる 耐水
 無溶剤 グリーンマーク

NO.820カラー エバーセル OPP テープ No.820 カラー

軽・中梱包



きれいな発色で梱包イメージをアップ

エバーセル OPP テープ No.820 と同等の厚みのテープです。
 自動封緘機でのダンボールケース梱包、輸出用梱包のほか、
 分類や識別などの用途にもご利用いただけます。

- 自動封かん機でのダンボールケースの梱包
- 輸出用梱包

●試験項目

テープ厚 (mm)	0.052
粘着力 (N/10mm)	2.90
基材	ポリプロピレン
粘着材	アクリル系

●カラー

黄 緑 青 赤 白

長尺 字が書ける 重ねて貼れる 色物
 耐水 無溶剤 グリーンマーク

セキスイ OPP テープ E シリーズ

軽～重梱包

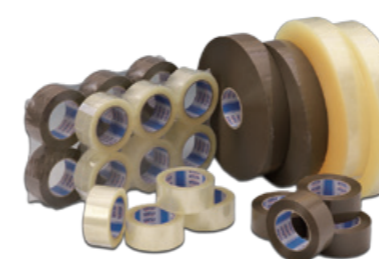

ロープライスを実現した高品質の OPP テープ

抜群の強度と強い粘着力を持った梱包用 OPP テープです。
 製造段階で溶剤を使わず、環境に配慮しました。

重梱包用に厚手タイプ (No.884: 62 ミクロン / No.886: 90 ミクロン) をご用意し、
 長尺タイプ (No.882: 1,500M / No.884,886: 1,000M) も品揃えしております。

- 自動封かん機でのダンボールケースの梱包
- 輸出用梱包

長尺 字が書ける 重ねて貼れる 耐水
 無溶剤 グリーンマーク

NO.820NEV

軽・中梱包

●試験項目

テープ厚 (mm)	0.052
粘着力 (N/10mm)	3.24
基材	ポリプロピレン
粘着材	アクリル系

●カラー

透明 茶

NO.835NEV

中・重梱包

●試験項目

テープ厚 (mm)	0.062
粘着力 (N/10mm)	3.40
基材	ポリプロピレン
粘着材	アクリル系

●カラー

透明 茶

NO.830NEV

中・重梱包

●試験項目

テープ厚 (mm)	0.090
粘着力 (N/10mm)	3.50
基材	ポリプロピレン
粘着材	アクリル系

●カラー

透明 茶

NO.882E

軽・中梱包

●試験項目

テープ厚 (mm)	0.052
粘着力 (N/10mm)	2.70
基材	ポリプロピレン
粘着材	アクリル系

●カラー

透明 茶

NO.884E

中・重梱包

●試験項目

テープ厚 (mm)	0.062
粘着力 (N/10mm)	2.80
基材	ポリプロピレン
粘着材	アクリル系

●カラー

透明 茶

NO.886E

中・重梱包

●試験項目

テープ厚 (mm)	0.090
粘着力 (N/10mm)	2.90
基材	ポリプロピレン
粘着材	アクリル系

●カラー

透明 茶

▶▶▶ 製品の入り数、品番、保持力と引張強度については巻末の一覧表をご覧ください

二次元バーコードより最新のカatalogueがご覧いただけます



セキスイ OPP テープ V シリーズ

| 軽～重梱包

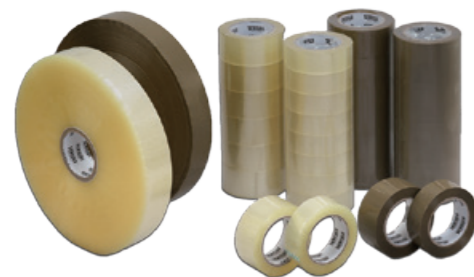

コストパフォーマンスの高い OPP テープ

抜群の強度と粘着力を持った梱包用 OPP テープです。
880Vは100M巻き、882Vは1500M巻き、884Vは1000M巻きをラインアップしています。

- 自動封かん機でのダンボールケースの梱包
- 輸出用梱包

長尺 字が書ける 重ねて貼れる 耐水
無溶剤 グリーンマーク

NO.880V

軽・中梱包

● 試験項目

テープ厚(mm)	0.045
粘着力(N/10mm)	2.30
基材	ポリプロピレン
粘着材	アクリル系

● カラー



NO.882V

軽・中梱包

● 試験項目

テープ厚(mm)	0.050
粘着力(N/10mm)	2.50
基材	ポリプロピレン
粘着材	アクリル系

● カラー



NO.884V

中・重梱包

● 試験項目

テープ厚(mm)	0.065
粘着力(N/10mm)	2.50
基材	ポリプロピレン
粘着材	アクリル系

● カラー



セキスイ OPP テープ H シリーズ

| 中・重梱包



ガッチリ留められる低臭タイプ

無溶剤ゴム系糊のため低臭・展開性良好・環境配慮した強粘着テープ。
厚みがありしっかり貼りつき、高いテープ強度で耐衝撃性に優れます。
手貼りでも包装機械でも対応できるサイズラインアップで、
広めの75mm幅×長尺も規格品をご用意しています。
No.884HとNo.886Hでは厚みが異なります。

- 輸送・重量物の梱包
- 化粧品、食料品や衣料品の梱包

長尺 字が書ける 重ねて貼れる 耐水
無溶剤 グリーンマーク

NO.884H

中・重梱包

● 試験項目

テープ厚(mm)	0.065
粘着力(N/10mm)	6.70
基材	ポリプロピレン
粘着材	ゴム系

● カラー



NO.886H

中・重梱包

● 試験項目

テープ厚(mm)	0.090
粘着力(N/10mm)	8.10
基材	ポリプロピレン
粘着材	ゴム系

● カラー



NO.830 オリエンテープ No.830

| 中・重梱包



丈夫で保持力抜群

2軸延伸ポリプロピレンフィルムをベースに、
セキスイ開発の高度な安定した品質が自慢です。
重量物の梱包・結束作業が楽です。

- ダンボールケース (中・重量) の封かん

長尺 印刷対応 色物 字が書ける
重ねて貼れる 耐水 低温 グリーンマーク

※印刷テープ、色物についてもお気軽にご相談ください
※色物は50x50が規格品となります。 ※38x500は透明のみが規格品となります

● 試験項目

テープ厚(mm)	0.090
粘着力(N/10mm)	2.40
基材	ポリプロピレン
粘着材	ゴム系

● カラー

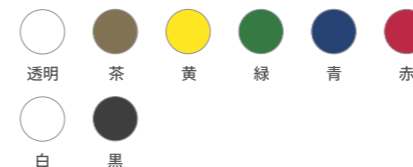

▶▶▶ 製品の入り数、品番、保持力と引張強度については巻末の一覧表をご覧ください

二次元バーコードより最新のカatalogueがご覧いただけます



NO.830S オリエンスパットテープ No.830S

| 軽・中梱包



カッター不要で梱包をスムーズに

展開が軽く、簡単にテープが切れ、作業効率がアップします。特殊フィルムをベースに、安定した粘着力を保つ高品質のオリエンテープです。

- ダンボールケース、プラスチックケースなどの封かん
- 電気、繊維、電気部品などの外包装
- 輸出小荷物等の軽包装
- 多品目の製品を少量ずつ梱包する時

● 試験項目	
テープ厚 (mm)	0.096
粘着力 (N/10mm)	2.40
基材	特殊ポリプロピレン
粘着材	ゴム系

● カラー

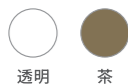

- 手で切れる
- 字が書ける
- 重ねて貼れる
- 耐水
- 低温
- グリーンマーク

NO.835 タフライトテープ No.835

| 中・重梱包



丈夫で軽量、抜群の粘着力

2軸延伸ポリプロピレンフィルムをベースに、ゴム系粘着剤を組み合わせました。重包装から軽包装まで用途は広く、しかも防湿・防水性を重視する製品の梱包にも活躍します。

- ダンボールケース (中・重量) の封かん

● 試験項目	
テープ厚 (mm)	0.062
粘着力 (N/10mm)	2.36
基材	ポリプロピレン
粘着材	ゴム系

● カラー

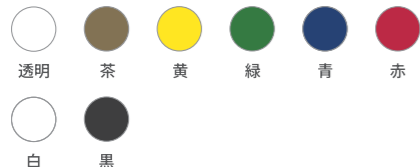

- 長尺
- 印刷対応
- 色物
- 字が書ける
- 重ねて貼れる
- 耐水
- 低温
- グリーンマーク

※印刷テープ、色物についてもお気軽にご相談ください

透明梱包用テープ

| 中・重梱包



厚くて丈夫かつ透明度が高く使いやすい ロングセラー品の梱包用テープ

厚みがあり丈夫で、粘着力にも優れた使いやすさ良好なOPPテープです。超透明タイプで、透明度が一目でわかる外装デザインになっています。

● 試験項目	
テープ厚 (mm)	0.065
粘着力 (N/10mm)	2.30
基材	ポリプロピレン
粘着材	アクリル系

● カラー



梱包用 PP テープ

| 軽・中梱包



ポリプロピレンを基材とした薄く丈夫な ロングセラー品の OPP テープ

ポリプロピレンを基材とした、薄くて丈夫な OPP テープです。3巻パックもラインアップしています。

● 試験項目	
テープ厚 (mm)	0.052
粘着力 (N/10mm)	2.70
基材	ポリプロピレン
粘着材	アクリル系

● カラー



T セキスイヘルパー T 型

| OPP テープ用

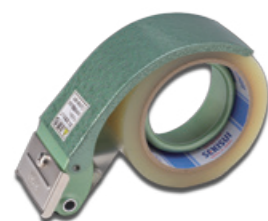

手貼り梱包用に使いやすい、 コンパクトな専用カッター

ご使用のテープ「幅」に応じたヘルパーをご用意しています。

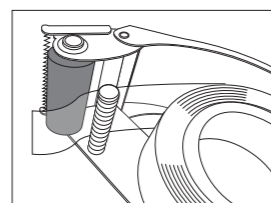

セキスイヘルパーT型

● 使用テープの規格	
幅 (mm)	50 / 60 / 75
長さ (M)	50 / 100
● カッターの入り数	
単位包装 (台)	1
1 梱包 (台)	10

● カラー



▶▶▶ 製品の入り数、品番、保持力と引張強度については巻末の一覧表をご覧ください

二次元バーコードより最新のカatalogueがご覧いただけます



3 クロステープ

化繊をベースにした梱包用テープで、重量物の梱包・結束やフラップの反発の強いダンボールへの貼り付けに適しています。柔軟で手切れ性に優れ、透明性を付加する事も出来ます。

グリーン購入法とは - 環境に配慮したクロステープをラインアップしています

環境負荷の低減に寄与する物品の調達を推進を目的として制定された法律で、グリーン購入法の適合品を選ぶことは環境負荷の低減や、環境意識の向上に繋がります。



配慮した原料の使用
基材に再生PET/再生紙を40%、森林認証材を50%以上使用*



ごみの減容化
廃棄時に小さくまとめられる



環境への負荷軽減
焼却処分時のCO₂排出量10%以上削減

*当社グリーン購入法適合商品は、配慮した原料の使用基準を満たしています。

NO.701 エコラクロステープ No.701

| 軽・中梱包



グリーン購入法適合クロステープ

柔軟な材質のテープで手切れ性にも優れ、使いやすい環境配慮のクロステープです。低温での作業環境下でも安定した性能を発揮します。縦糸に再生PET糸を使用しています。

- ダンボール梱包
- 農水産物などのスチロールケースの梱包



手で切れる	字が書ける	重ねて貼れる	耐水
低温	無溶剤	グリーンマーク	グリーン購入法
バイオマス* *包装フィルム			

●試験項目	
テープ厚(mm)	0.12
粘着力(N/10mm)	7.50
基材	再生PET・PET
粘着材	ゴム系

NO.784 新透明クロステープ No.784

| 軽・中梱包



縦糸に再生PETを使用した半透明のクロステープ

基材が柔軟で、密封性を求める梱包にも使いやすく、半透明なため貼った後が目立ちません。クール便等の低温下にも耐え幅広い作業下に安定した性能を発揮します。耐水性に優れ、スチロールケースなどの梱包にも最適です。

- オリジナルケースの梱包
- 記載事項の多い梱包
- 短時間の梱包作業用
- 開梱性を重視する梱包



手で切れる	字が書ける	重ねて貼れる	耐水
低温	グリーンマーク	グリーン購入法	

●試験項目	
テープ厚(mm)	0.11
粘着力(N/10mm)	2.30
基材	再生PET・PET
粘着材	ゴム系

▶▶▶ 製品の入り数、品番、保持力と引張強度については巻末の一覧表をご覧ください

NO.760 新布テープ No.760

| 重梱包



セキスイの高い技術で開発したクロステープの主流

水気や湿気に強い特殊繊維をベースに採用。水がかかっても強度はほとんど低下しません。反発力の強いダンボールにも、軽い圧着だけでぴったり密着し、幅広い用途で使用できます。

- ダンボールケース(重量)の梱包
- 各種識別作業
- 輸出用重量梱包

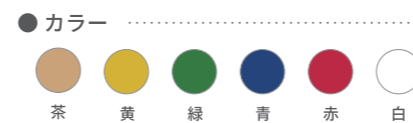

手で切れる	印刷対応	色物	字が書ける
重ねて貼れる	耐水	低温	無溶剤
グリーンマーク			

*印刷テープ、色物についてもお気軽にご相談ください

●試験項目	
テープ厚(mm)	0.14
粘着力(N/10mm)	8.40
基材	PETクロス
粘着材	ゴム系

NO.750 ビニクロステープ No.750

| 重梱包



クロステープの定番優れた梱包性能を発揮します

ベースに特殊ラミネートクロスを採用。しなやかで強く、作業性や梱包性能もアップしています。

- ダンボールケース(重量)の梱包
- 輸出用重量梱包



手で切れる	字が書ける	重ねて貼れる	耐水
低温	無溶剤	グリーンマーク	

●試験項目	
テープ厚(mm)	0.15
粘着力(N/10mm)	8.00
基材	PETクロス
粘着材	ゴム系

NO.781 透明クロステープ No.781

| 軽・中梱包



ケースデザインや文字を生かす半透明のテープ

ベースにポリエチレンヤーンを採用。手切れ性に優れた作業性の高さに加え、特殊クロスが梱包物をしっかりと守ります。また、低温実用性に優れ、寒冷地の屋外作業や低温倉庫での作業にも使用できます。

- オリジナルケースの梱包
- 記載事項の多い梱包
- 短時間の梱包作業用
- 開梱性を重視する梱包



手で切れる	字が書ける	重ねて貼れる	耐水
低温			

二次元バーコードより最新のカタログがご覧いただけます



透明クロステープ カラー

| 軽・中梱包



薄くて手で簡単に切れるテープ

半透明なので下にある柄や文字を隠しません。
4色展開のテープです。

● 試験項目

テープ厚 (mm)	0.15
粘着力 (N/10mm)	1.70
基材	ポリエチレンクロス
粘着材	ゴム系

● カラー

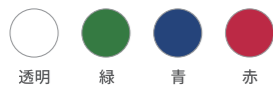

透明 緑 青 赤

▶▶▶ 製品の入り数、品番、保持力と引張強度については巻末の一覧表をご覧ください

二次元バーコードより最新のカタログがご覧いただけます



4 布テープ

スフ布や化繊をベースにした梱包用テープです。
重量物の梱包・結束や反発の強い段ボールへの貼り付けや凸凹した面への貼り付けに適しています。
手でまっすぐに切る事ができ作業性にすぐれます。

NO.600 布テープ No.600

| 重梱包



- カラー
- ダンボール
 - 黄
 - 緑
 - 黄
 - 赤
 - 白
 - 銀
 - 黒

強い粘着力。重梱包、輸出梱包用の ロングセラーテープ

スフ系をベースに、粘着力、保持力に優れた粘着剤を使用。
重量物や輸出用の梱包をはじめ、厚手で丈夫なので
重梱包や輸出梱包におすすめします。

- 輸出用の包装、梱包
- ダンボールケース、プラスチックケース、石油罐など封かん、梱包

● 試験項目

テープ厚 (mm)	0.31
粘着力 (N/10mm)	3.70
基材	スフ
粘着材	ゴム系

- 手で切れる
- 色物
- 字が書ける
- 重ねて貼れる
- 低温
- 無溶剤
- グリーンマーク

布テープ No.600V

| 重梱包

コストダウンのご要望にお応えする新しい布テープ

しなやかで抜群の手切れ性を併せ持ち、作業性に優れたテープで、用途に合わせて広幅サイズ、
全8色を規格品として用意しました。軽量物から重量物まで、幅広い梱包用途にご使用いただけます。

- ダンボールケース、プラスチックケース、石油罐などの封かん、梱包
- 宅配用
- 引越梱包用
- 粘着力を必要とする重梱包
- 内容物の識別用
- イメージを大切に商品用

- 手で切れる
- 色物
- 字が書ける
- 重ねて貼れる
- 低温
- 無溶剤
- グリーンマーク

● 試験項目

テープ厚 (mm)	0.22
粘着力 (N/10mm)	3.40
基材	スフ・PETクロス
粘着材	ゴム系

NO.600V



- カラー
- ダンボール

NO.600V カラー



- カラー
- 黄
 - 緑
 - 青
 - 赤
 - 白
 - 黒
 - 銀
 - ピンク

▶▶▶ 製品の入り数、品番、保持力と引張強度については巻末の一覧表をご覧ください

NO.600S 布テープ No.600S

| 重梱包



コストパフォーマンスを追求した スフ布ベースのテープ

よりコストパフォーマンスを追求したスフ布を
基材としたテープです。
宅配や引越梱包にご使用いただけます。

- 店頭販売用
- 宅配用
- 引越梱包用

● 試験項目

テープ厚 (mm)	0.26
粘着力 (N/10mm)	4.40
基材	スフ
粘着材	ゴム系

- カラー
- ダンボール

- 手で切れる
- 字が書ける
- 重ねて貼れる
- 低温
- 無溶剤
- グリーンマーク

NO.601S エコラ布テープ No.601S

| 重梱包



基材に再生 PET 繊維を 40% 以上使用の 環境にやさしい布テープ

再生 PET 繊維を横糸に、スフを縦糸に使用した布テープです。
紙芯にも再生紙を使用し、環境に配慮しました。
性能は布テープ No.600V と同等です。

- 粘着力を必要とする重梱包
- ダンボールケース、プラスチックケース、石油罐などの封かん、梱包

● 試験項目

テープ厚 (mm)	0.22
粘着力 (N/10mm)	5.00
基材	スフ・再生PETクロス
粘着材	ゴム系

- カラー
- ダンボール

- 手で切れる
- 字が書ける
- 重ねて貼れる
- 低温
- 無溶剤
- グリーンマーク
- グリーン購入法

NO.600J 布テープ No.600J

| 中・重梱包



しなやかで丈夫な、使い勝手の良い 布テープ

抜群のコストパフォーマンスの布テープです。
75mm 幅、100mm 幅もラインアップしています。

- ダンボールケース、プラスチックケース、石油罐などの封かん、梱包

● 試験項目

テープ厚 (mm)	0.19
粘着力 (N/10mm)	3.68
基材	スフ・PETクロス
粘着材	ゴム系

- カラー
- ダンボール

- 手で切れる
- 低温
- 字が書ける
- 重ねて貼れる
- 無溶剤
- グリーンマーク

二次元バーコードより最新のカタログがご覧いただけます



5 軽包装テープ

包装紙やポリ袋などの軽包装用に広く使われているテープです。軽包装用粘着テープの定番商品であるセロハン基材のテープや、ポリ袋の口止め用のシーラーなどをラインアップしています。

セロハンの主な原料は「天然素材」です

セキスイセロテープをはじめとしたテープに使用されている基材のセロハンは、石油系プラスチックとは異なり、木材パルプを主原料としています。OPP系テープと同様の透明性を持ち、しっかりとした貼りつけが可能ながら、製造・焼却処分時の環境負荷の低減に貢献します。

カーボンニュートラル（脱炭素）とは -CO₂、温室効果ガスの排出量削減の意図

温室効果ガスの排出量と吸収量を均衡させることを意味します

2020年10月、政府は2050年までに温室効果ガスの排出を全体としてゼロにする、カーボンニュートラルを目指すことを宣言しました

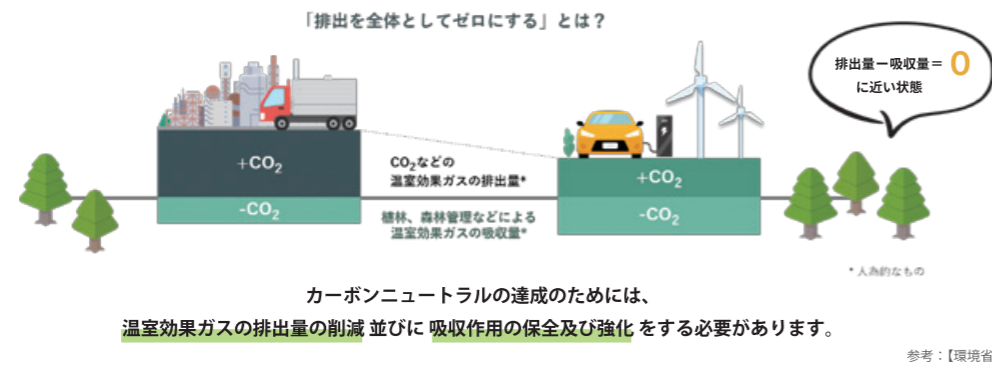

GPNガイドライン適合商品

国のグリーン購入法推進機関のGPNが定めた基準を満たします。

NO.252 セキスイセロテープNo.252

軽梱包



高品質だから根強いロングセラー

粘着力、低温への対応、ポリエチレン袋、容器へのシール性、透明度、開封しやすいシュリンクパッケージ…数々の高品質でご好評をいただいているロングセラーです。

- 軽包装一般
- 紙箱の包装、固定
- ポスター・カレンダー等の貼付

● 試験項目

テープ厚 (mm)	0.049
粘着力 (N/10mm)	3.70
基材	セロハン
粘着材	ゴム系

● カラー
透明

- 印刷対応
- 色物
- 字が書ける
- 重ねて貼れる
- グリーンマーク
- バイオマス
- GPNガイドライン

▶▶▶ 製品の入り数、品番、保持力と引張強度については巻末の一覧表をご覧ください

印刷 セロ印刷テープ／まいどテープ (印刷規格品)

軽梱包



社名や商品をPRするのに最適

社名・商品名を忠実に美しく、35M巻きのテープに印刷。まいどテープは販売確認用テープの規格品で、3種類の絵柄をラインアップした25M巻きのテープです。

- 赤：Thank you very much
- 白：Thank you
- 黄：ありがとうございます (コアラ)

- 社名・店名のPR
- 商品の販売確認
- 軽包装用

● 試験項目

テープ厚 (mm)	0.050
粘着力 (N/10mm)	3.80
基材	セロハン
粘着材	ゴム系

● カラー (まいどテープ)
赤 白 黄

- 印刷対応
- 色物
- 字が書ける
- 重ねて貼れる
- グリーンマーク
- バイオマス
- GPNガイドライン

ベタ セキスイセロテープベタ

軽梱包



多彩なカラーバリエーションを展開

出荷物の識別や作業完了表示などを封かん作業と同時に行うことができます。※性能はセキスイセロ印刷テープと同等です

- 梱包物の識別
- 作業確認
- 軽包装用

● 試験項目

テープ厚 (mm)	0.050
粘着力 (N/10mm)	3.80
基材	セロハン
粘着材	ゴム系

● カラー
黄 緑 青 赤 白 黒

- 色物
- 字が書ける
- 重ねて貼れる
- グリーンマーク
- バイオマス
- GPNガイドライン

Cタイプ バッグシーラーテープCタイプ

軽梱包



5色のカラーバリエーション
セロハン基材のシーリングテープ

パンやクッキー、野菜、ネジなどの部品類等、様々な小物の袋詰めを専用バッグシーラーと組み合わせることで実現します。

- 多品目の商品を扱う店舗の業務用
- 紙コップなどの簡易食器類の識別、包装

● 試験項目

テープ厚 (mm)	0.050
粘着力 (N/10mm)	3.50
基材	セロハン
粘着材	ゴム系

● カラー
黄 緑 青 赤 白

- 色物
- グリーンマーク
- バイオマス
- GPNガイドライン
- 結束

二次元バーコードより最新のカタログがご覧いただけます



NO.816 フィックスロンテープ No.816

| 軽梱包



糊残りしにくい特殊フィルムの 固定・結束用テープ

熱や光に長時間さらされても被着体への糊残りが少なく、強力粘着剤により、エンボスタイプの被着体にもよく粘着し、特殊フィルムにより、フィラメントテープと同等の強伸度を誇ります。

- 冷蔵庫、換気扇などの電化用品の部品固定
- その他、家具や器具類の結束や固定
- 事務機器、通信機器等の部品固定

● 試験項目

テープ厚 (mm)	0.083
粘着力 (N/10mm)	3.92
基材	特殊ポリプロピレン
粘着材	ゴム系

● カラー



白

仮止め

結束

NO.652 紙粘着テープ No.652

| 軽梱包



重ね張りが可能 テープの上に文字も書けます

軽包装用として開発した和紙を基材としたテープです。しなやかで展開も軽く、手で簡単に切れ、作業性にも優れています。

- 軽包装一般
- 目張り
- 仮止め

● 試験項目

テープ厚 (mm)	0.10
粘着力 (N/10mm)	1.10
基材	和紙
粘着材	ゴム系

● カラー



白

字が書ける

重ねて貼れる

仮止め

Hタイプ バッグシーラーテープ Hタイプ

| 軽梱包



耐水性の高いシーリング用テープ

コシのある PET 基材に、合掌貼り粘着力の高い粘着剤を使用した、袋の口留め、封緘に最適なテープです。水気が多い商品の包装や紙コップなどの簡易食器類の識別や包装にご使用いただけます。

- 多品目の商品を扱う店舗の業務用
- 水気が多い商品の包装
- 紙コップなどの簡易食器類の識別、包装

● 試験項目

テープ厚 (mm)	0.058
粘着力 (N/10mm)	3.00
基材	PET
粘着材	ゴム系

● カラー

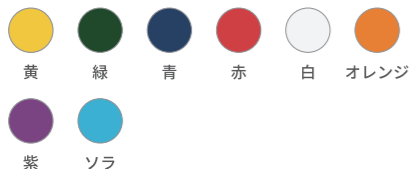

黄

緑

青

赤

白

オレンジ

紫

ソラ

印刷対応

色物

耐水

結束

▶▶▶ 製品の入り数、品番、保持力と引張強度については巻末の一覧表をご覧ください

NO.808 野菜結束テープ No.808

| 軽梱包



作業性に優れ、安定した品質の 青果専用テープ

商品価値の向上、価格ラベルを貼りやすくすること等に貢献する青果専用テープです。

テープの糊が野菜などに付かない非汚染タイプのテープで、合掌貼りですっかり結束でき、耐水性、強度に優れています。食品衛生法に基づく規格試験に適合しています。

● 試験項目

テープ厚 (mm)	0.061
粘着力 (N/10mm)	3.00
基材	ポリプロピレン
粘着材	ゴム系

● カラー



ムラサキ

ミドリ

- 青果の小分け、結束に
- 価格ラベル貼りつけ用に

印刷対応

色物

重ねて貼れる

耐水

低温

食品衛生法適合品

結束

PC1 テープカッター PC1

| セキスイゼロテープ・OPPテープ用



セキスイゼロテープ、PPテープ (OPPテープ) どちらにも使用可能

- 使用テープの規格 — セキスイゼロテープのご使用をおすすめいたします

幅 (mm) : 12mm・15mm・18mm・24mm

長さ (M) : 70M 巻まで

- カッターの入り数

単位包装 (台) : 1

1 梱包 (台) : 10

● カラー



黒

NO.20 バッグシーラー No.20

| バッグシーラー用



スリット部に袋口を通すだけで、簡単に素早くシール。 手軽に使えるコンパクトシーラー

- シーラーのサイズ

幅 (mm) × 長さ (mm) × 高さ (mm) : 72×220×142

- シーラーの入り数

単位包装 (台) : 1

1 梱包 (台) : 10

● カラー



青

二次元バーコードより最新のカatalogueがご覧いただけます



6 両面テープ

基材の両面に粘着剤が塗布されたテープで、貼合わせ、接合に適しています。
 一般用途から強力接着までをラインアップしています。
 ※工業用両面テープについては工業用テープ総合カタログをご覧ください。

一般用両面テープ



● 試験項目

テープ厚 (mm)	0.12
粘着力 (N/25mm)	18.3
基材	不織布
粘着材	アクリル系

幅 (mm)	長さ (M)	包装仕様	小箱包装 (コ)	1梱包 (コ)
10	20	ビロー包装	20	200
15	20		12	120
20	20		10	100
30	20		6	60
40	20		5	50
50	20		4	40

布両面テープ



● 試験項目

テープ厚 (mm)	0.40
粘着力 (N/25mm)	6.37
基材	スフ
粘着材	ゴム系

幅 (mm)	長さ (M)	包装仕様	小箱包装 (コ)	1梱包 (コ)
25	15	ビロー包装	-	60
50	15		-	30

多用途 PE クロス両面テープ



● 試験項目

テープ厚 (mm)	0.23
粘着力 (N/25mm)	27.4
基材	ポリエチレンクロス
粘着材	アクリル系

幅 (mm)	長さ (M)	包装仕様	小箱包装 (コ)	1梱包 (コ)
10	10	セリース包装	30	180
15	10		20	120
20	10		15	90
25	15	ビロー包装	-	72
50	15		-	36

粗面用 強力両面テープ

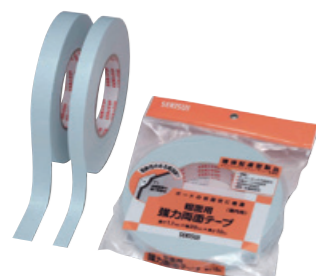

● 試験項目

テープ厚 (mm)	1.10
粘着力 (N/25mm)	32.8
基材	スフ
粘着材	アクリル系

幅 (mm)	長さ (M)	包装仕様	小箱包装 (コ)	1梱包 (コ)
20	10	セリース包装	12	48

両面テープ No.610



布を基材として凹凸面の大きい被着体にもよく密着する超厚手両面テープ

幅 (mm)	長さ (M)	包装仕様	単位包装 (コ)	1梱包 (コ)
25	15	ビロー包装	1	60
50	15		1	30

● 試験項目

テープ厚 (mm)	0.52
粘着力 (N/25mm)	14.0
基材	布
粘着材	ゴム系

● カラー

ベージュ



▶▶▶ 建築建材用テープのご案内

セキスイは包装用テープの他にも各種用途のテープをそろえています。
 建築建材用としては、引越し・建築などの養生用途や、気密防水用の建材テープをラインアップしています。
 ここでは一部製品をご紹介します。詳細やその他製品については別冊「建築建材向け粘着テープ製品カタログ」
 または WEB サイトをご確認ください。

内装用養生テープ

住宅などの屋内に使用する養生用粘着テープです。
 床などの部材を傷めずに使用できます。

NO.733 スパットライトテープ

手で切れる 再剥離可能



手切れ抜群

手でスパッと切れるため作業がスピーディー。
 テープの引き出しが軽く、スムーズ。
 各種環境においても糊が残りにくい。

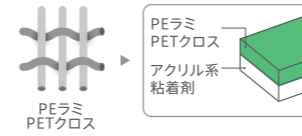

● カラー



● 試験項目

テープ厚 (mm)	0.11
粘着力 (N/10mm)	2.20
タックボールNo.	16
展開力 (N/10mm)	0.58
引張強度 (N/10mm)	36.0
伸度 (%)	19

※上記数値は、測定値であり、保証値ではありません。

NO.738 フィットライトテープ

手で切れる 再剥離可能



再生 PET 繊維を使用のグリーン購入法適合品

引越し作業や建築作業時の養生シートの固定など、
 各種養生資材の仮止めや一時固定に。
 多様なサイズとカラーで用途に合わせてご使用いただけます。
 劇場・スタジオ撮影での各種機器・配線の仮止めに使用しやすい
 つや消し黒も展開しています。

● 試験項目

テープ厚 (mm)	0.11
粘着力 (N/10mm)	2.20
タックボールNo.	16
展開力 (N/10mm)	0.63
引張強度 (N/10mm)	36.0
伸度 (%)	25

※上記数値は、測定値であり、保証値ではありません。

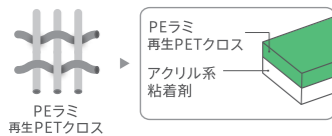

● カラー



建築養生の定番。丈夫な基材。

アクリル系特殊粘着剤を使用しており、
 糊残りしにくい設計です。
 コシのある素材で、手切れ性が良く
 展開も軽いため作業性に優れています。

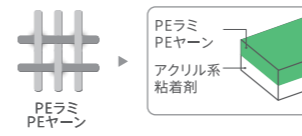

● カラー



● 試験項目

テープ厚 (mm)	0.13
粘着力 (N/10mm)	2.50
タックボールNo.	16
展開力 (N/10mm)	1.90
引張強度 (N/10mm)	60.0
伸度 (%)	17

※上記数値は、測定値であり、保証値ではありません。

フィットライトテープ No.738 はグリーン購入法適合品です



フィットライトテープ No.738 の基材には再生 PET を 40% 以上使用しています。
 「グリーン購入法」は環境負荷の低減に寄与する物品の調達を推進を目的として制定された法律で、
 グリーン購入法の適合品を選ぶことは環境負荷の低減や、環境意識の向上に繋がります。



フィットライトテープはお好みの図柄を印刷をすることが可能です！
 詳しくはお問い合わせください

NO.836 ゴムマット固定用テープ

手で切れる 再剥離可能



繊維がなくはがしやすいマット固定用テープ

OPP フィルムの基材を使用した、繊維がなくはがしやすい
 ゴムマットのズレ防止や継ぎ目の固定に最適なテープです。
 糊残り軽減と凹凸面保持の両立を実現し、手で切ることができます。
 景観になじむ 2色 (黒・透明) 展開です。

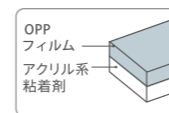

● カラー



● 試験項目

テープ厚 (mm)	0.105
粘着力 (N/10mm)	4.30
タックボールNo.	16
展開力 (N/10mm)	0.40

※上記数値は、測定値であり、保証値ではありません。



道路用養生テープ

道路・土木工事や住宅の外装に使用する粘着テープです。
作業効率の改善に貢献できます。

気密防水テープ

住宅の壁、床下内部に使用する粘着テープです。
長年にわたって安定的な性能を発現します。

NO.736 フィットライトテープ 強粘着

手で切れる 再剥離可能



道路工事の際の養生に最適

従来品より基材強度を強めることで、踏みつけや熱に対する強度を高めた道路養生用のテープです。グレーチングやマンホールへの貼り付き・剥がれも良く、アスファルト舗装工事の現場養生にもお使いいただけます。

● カラー

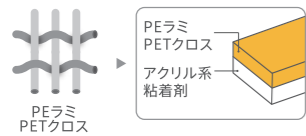

● 試験項目

テープ厚 (mm)	0.12
粘着力 (N/10mm)	2.70
タックボールNo.	16
展開力 (N/10mm)	0.40
引張強度 (N/10mm)	0.90
伸度 (%)	40

※上記数値は、測定値であり、保証値ではありません。

主な特長



● 高い耐熱性

合材が乗っても溶けづらい



● 基材強度が高い

踏みつけても破れにくく、千切れずにスッキリ剥がせる



● 糊残りが少ない

剥がした後のベタつきが少ない

用途



- アスファルト舗装工事時の周辺養生
- マンホール・グレーチングへの養生
- 屋外コンクリート面への養生
- 一時的な屋外での足元注意喚起 など

ポイント

- 破れや千切れに起因する重ね貼りや貼り直しの削減へ貢献
- 合材の熱やバーナーの通過にも溶けづらい
- アスファルト面や薄暗い環境でも目立つマンゴーカラー

用途で選べる5サイズ展開



300mm 幅のテープはグレーチングやマンホールの養生時にテープを貼る回数を削減します。

(写真左から 300mm/150mm/100mm/75mm/50mm)

製品紹介動画公開中



製品の特長、製品を使用した施工風景がご覧いただけます。

セキスイの気密防水テープ

窓周りの施工、透湿防水シートや耐熱ボードの継ぎ目や接合部の気密防水用のテープです。

セキスイの気密防水テープはアクリル系の粘着剤、手で切ることが可能なクロスを使用しています。

● 耐熱ボード、2×4 パネルの継ぎ目

● 下地床の気密用

● 透湿防水シートの継ぎ目

安定した粘着性能



低温から高温 (約 -10~60℃) まで、厳しい温度条件下でも安定した接着。夏場や冬場を問わず、一年を通じた作業性・品質が安定します。

優れた手切れ

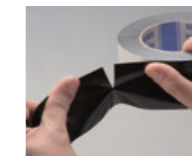

いずれの製品も手で切断可能。断裁用の道具を用意することなく、よりスピーディーで手軽な作業を実現します。

手を汚さない



粘着剤による汚れが付着するブチルテープの難点を克服。作業者の手や周辺を汚さない、アクリル系粘着剤を採用。

気密防水テープ

手で切れる 接着用途

NO.740片面

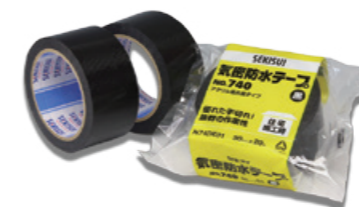

● 試験項目

テープ厚 (mm)	0.15
粘着力 (N/10mm)	8.10
タックボールNo.	18
展開力 (N/10mm)	0.7
引張強度 (N/10mm)	34.0
伸度 (%)	16

● カラー



NO.747WT両面

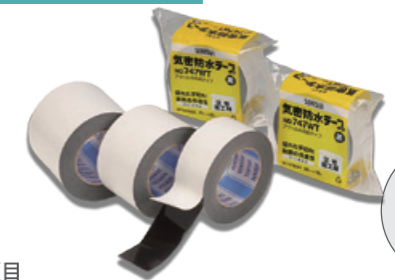

● 試験項目

テープ厚 (mm)	0.22	伸度 (%)	20
粘着力 (N/25mm)	表	8.0	
	裏	7.8	
タックボール No.	表	22	
	裏	22	
引張強度 (N/10mm)	40.0		

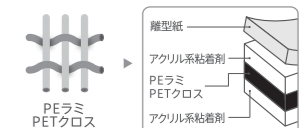

▶▶▶ 製品の入り数、品番、保持力と引張強度については「建築建材テープ」末の一覧表をご覧ください

二次元バーコードより最新のカatalogueがご覧いただけます



紙粘着テープ

シーリング施工や一般建築塗装に使用する紙粘着テープです。
貼り付け・はがし共に作業性を発揮します。

高透明養生テープ

目立たず貼ってはがせる屋内掲示用の養生テープです。
透明度が高く、フィルムベースのため糸残りはありません

紙粘着テープ

手で切れる 再剥離可能

NO.653N



一般建築塗装のマスキングに

テープの伸び縮みがなく、貼り付け作業性に優れています。
耐溶剤性に優れており、塗装時のはがれ、糊残りもしにくくなっています。

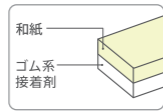

● カラー ○ 白

● 試験項目

テープ厚 (mm)	0.10
粘着力 (N/10mm)	1.12
タックボールNo.	23
展開力 (N/10mm)	1.50
引張強度 (N/10mm)	33.3
伸度 (%)	3

● 規格品ラインアップ

幅 (mm)	長さ (M)	色	入り数		
			包装	中箱	梱包
12	18	白	10	100	1000
15			8	80	800
18			7	70	700
20			6	60	600
24			5	50	500

幅 (mm)	長さ (M)	色	入り数		
			包装	中箱	梱包
30	18	白	4	40	400
36			3	30	300
40			3	30	300
50			2	20	200
80			1	10	100

NO.655N



シーリング施工時のマスキングに

テープの伸び縮みがなく、貼り付け作業性に優れています。
ラインもきれいに仕上がり、スムーズにはがせます。

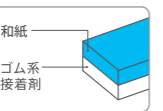

● カラー ○ 青

● 試験項目

テープ厚 (mm)	0.10
粘着力 (N/10mm)	1.02
タックボールNo.	21
展開力 (N/10mm)	1.50
引張強度 (N/10mm)	36.4
伸度 (%)	3

※上記数値は、測定値であり、保証値ではありません。

● 規格品ラインアップ

幅 (mm)	長さ (M)	色	入り数		
			包装	中箱	梱包
12	18	青	10	100	1000
15			8	80	800
18			7	70	700
20			6	60	600

幅 (mm)	長さ (M)	色	入り数		
			包装	中箱	梱包
24	18	青	5	50	500
30			4	40	400
50			2	20	200

▶▶▶ 製品の入り数、品番、保持力と引張強度については「建築建材テープ」末の一覧表をご覧ください

高透明養生テープ

手で切れる 再剥離可能

NO.830TY



透明度を追求した はがしやすい屋内掲示用テープ

透明度を極限まで追求し、掲示物を貼った際も目立ちません。
基材は手で切れる特殊OPPフィルムで、カット時に繊維が出ず、貼った後も簡単にはがせて、糊残りもしにくくなっています。



● カラー ○ 透明

● 試験項目

テープ厚 (mm)	0.095
粘着力 (N/10mm)	2.4
タックボールNo.	15
展開力 (N/10mm)	0.6

建築建材テープ 掲載品 入り数表

その他製品については別冊カタログ
「建築建材向け粘着テープ 製品カタログ」をご覧ください

フィットライトテープNo.738

幅 (mm)	長さ (M)	単位包装 (コ)	1梱包 (コ)	色
25	25	1	60	緑
38	25	1	36	緑・半透明
50	25	1	30	緑・青・半透明・白 赤・黄・ピンク・つや消し黒
50	25	5巻シュリンク	50	緑・半透明
75	25	1	24	緑
100	25	1巻無包装	18	緑
50	50	1	30	緑・青・半透明・赤

スパットライトテープNo.733

幅 (mm)	長さ (M)	単位包装 (コ)	1梱包 (コ)	色
38	25	1	36	緑
50	25	1	30	緑・半透明
100	25	1	18	緑
38	50	1	30	緑
50	50	1	30	緑

マスキングテープNo.730

幅 (mm)	長さ (M)	単位包装 (コ)	1梱包 (コ)	色
25	25	1	60	緑
38	25	1	36	緑・半透明
50	25	1	30	緑・青・半透明
75	25	1	24	緑
100	25	1巻無包装	18	緑

ゴムマット固定用テープNo.836

幅 (mm)	長さ (M)	単位包装 (コ)	1梱包 (コ)	色
38	50	1	36	黒・透明
50	50	1	30	黒・透明

フィットライトテープ強粘着No.736マンゴー

幅 (mm)	長さ (M)	単位包装 (コ)	1梱包 (コ)	色
50	25	1	30	マンゴー
75	25		24	マンゴー
100	25		18	マンゴー
150	25		12	マンゴー
300	25	1巻無包装	6	マンゴー

気密防水テープNo.740

幅 (mm)	長さ (M)	単位包装 (コ)	1梱包 (コ)	色
50	20	1	30	黒・白
75	20	1	24	黒・白
100	20	1	18	黒・白

気密防水テープNo.747WT

幅 (mm)	長さ (M)	単位包装 (コ)	1梱包 (コ)	色
50	20	1	30	黒
75	20	1	24	黒

高透明養生テープNo.830TY

幅 (mm)	長さ (M)	単位包装 (コ)	1梱包 (コ)	色
50	25	1	30	透明

二次元バーコードより最新のカatalogueがご覧いただけます



クラフトテープ

製品ラインアップ



製品規格	色			
		ダンボール色 黄・緑・青・赤・白	白	白・黒・緑・黄・青・赤・紫 ピンク・空・黄緑・オレンジ
	基材	クラフト紙	クラフト紙	クラフト紙
	粘着剤	ホットメルト	ホットメルト	ホットメルト
	幅(mm)	25・38・50・60・75	25・38・50・60・75	38・50
	長尺(M)	500・750・1000	500	-
	印刷	○	○	-
物性値	厚み(mm)	0.14	0.14	0.14
	粘着力(N/10mm)	3.30	3.30	3.30
	保持力(mm)	0	0	0
	引張強度(N/10mm)	60.0	60.0	60.0
梱包強度		軽・中梱包	軽・中梱包	軽・中梱包
製品特長	手で切れる	手で切れる		
	ノンスリップ			
	字が書ける			
	重ねて貼れる			
	静音	静音		
	識別	識別		識別
環境製品	エコマーク			
	バイオマスマーク			
	グリーンマーク	グリーンマーク		
	グリーン購入法			
	FSC® 認証			
	エコ紙芯	エコ紙芯		
無溶剤	無溶剤			
備考				

製品規格	色					
		ダンボール色	白	ダンボール色	白ベース赤文字	ダンボール色
	基材	クラフト紙	クラフト紙	クラフト紙	クラフト紙	FSC 認証クラフト紙
	粘着剤	ホットメルト	ホットメルト	ホットメルト	ホットメルト	ホットメルト
	幅(mm)	25・38・50・60・75	38・50	50	50	50
	長尺(M)	500	500	-	-	○*
	印刷	○	○	-	-	○
物性値	厚み(mm)	0.14	0.14	0.14	0.14	0.14
	粘着力(N/10mm)	3.30	3.30	3.30	3.30	3.30
	保持力(mm)	0	0	0	0	0
	引張強度(N/10mm)	60.0	63.3	60.0	60.0	60.0
梱包強度		軽・中梱包	軽・中梱包	軽・中梱包	軽・中梱包	軽・中梱包
製品特長	手で切れる	手で切れる				
	ノンスリップ	ノンスリップ				
	字が書ける	字が書ける				
	重ねて貼れる	重ねて貼れる				
	静音	静音				
	識別					識別
環境製品	エコマーク	エコマーク				
	バイオマスマーク	バイオマスマーク *1*2				
	グリーンマーク	グリーンマーク				
	グリーン購入法	グリーン購入法				
	FSC® 認証	FSC® 認証				
	エコ紙芯	エコ紙芯				
無溶剤	無溶剤					
備考						

※物性値は測定値であり、保証値ではございません 【No.500】色物テープについては、38×50、50×50、38×500、50×500 以外の規格は受注生産となります。準規格色として黒・空・ピンク・紫・若草を用意しています。準規格色は受注生産となります。【No.500WC】黒色は50×50のみとなります。

【No.500F・No.500FP】印刷の有無、印刷規格品、オリジナル印刷品共に同じ物性値となります

*1 500F : バイオマスフィルムパッケージ
*2 500FP : バイオマスインキ
*サイズについてはお問合せください

二次元バーコードより最新のカatalogueがご覧いただけます



クラフトテープ 入り数表

クラフトテープNo.500				
幅 (mm)	長さ (M)	単位包装 (コ)	1梱包 (コ)	色
25	50	10	100	ダンボール
38	50	6	60	ダンボール・黄・緑・青・赤・白
50	50	5	50	ダンボール・黄・緑・青・赤・白
60	50	4	40	ダンボール
75	50	3	30	ダンボール
38	500	-	6	ダンボール・黄・緑・青・赤・白
50	500	-	5	ダンボール・黄・緑・青・赤・白
60	500	-	4	ダンボール
38	1000	-	4	ダンボール
50	1000	-	3	ダンボール

ホワイトクラフトテープ No.500W				
幅 (mm)	長さ (M)	単位包装 (コ)	1梱包 (コ)	色
25	50	10	100	白
38	50	6	60	白
50	50	5	50	白
60	50	4	40	白
75	50	3	30	白
38	500	-	6	白
50	500	-	5	白

カラークラフトテープ No.500WC				
幅 (mm)	長さ (M)	単位包装 (コ)	1梱包 (コ)	色
38	50	1	60	赤・青・黄・緑・白・黒・オレンジ 黄緑・空・ピンク・紫
50	50	1	50	赤・青・黄・緑・白・黒・オレンジ 黄緑・空・ピンク・紫

スーパークラフトテープ No.504NS				
幅 (mm)	長さ (M)	単位包装 (コ)	1梱包 (コ)	色
25	50	1	100	ダンボール
38	50	1	60	ダンボール
50	50	1	50	ダンボール
60	50	1	40	ダンボール
75	50	1	30	ダンボール
38	500	-	6	ダンボール
50	500	-	5	ダンボール
60	500	-	4	ダンボール

ホワイトスーパークラフトテープ No.504WNS				
幅 (mm)	長さ (M)	単位包装 (コ)	1梱包 (コ)	色
38	50	1	60	白
50	50	1	50	白
38	500	-	6	白
50	500	-	5	白

エコラッククラフトテープNo.501				
幅 (mm)	長さ (M)	単位包装 (コ)	1梱包 (コ)	色
50	50	1	50	ダンボール

クラフトテープNo.500F				
幅 (mm)	長さ (M)	単位包装 (コ)	1梱包 (コ)	色
50	50	1	50	ダンボール

クラフト荷札テープ				
幅 (mm)	長さ (M)	単位包装 (コ)	1梱包 (コ)	色
50	50	1	50	赤ベース白文字

クラフトテープ 1000M 巻対応可能機種 ワークメイトシリーズ

製函封緘機

ワークメイト 01、ワークメイト 01F
ワークメイト 34、ワークメイト 43APN

製函機

ワークメイト 22、ワークメイト 23
ワークメイト 23G、ワークメイト 13
クイックケーサー 838 シリーズ

封緘機

ワークメイト 31 シリーズ、ワークメイト 35/36
ワークメイト 41/41E、ワークメイト 51
ワークメイト 61/62、ワークメイト 71/72

クラフトテープ・OPP テープ (500M~1500M) 長尺テープラインアップ

その他サイズもお気軽にお問い合わせください

● クラフトテープ

クラフトテープNo.500				
厚さ (mm)	幅 (mm)	長さ (M)	1梱包 (コ)	ベース色
0.140	38	500	6	ダンボール色
	50	500	5	ダンボール色*
	60	500	4	ダンボール色
	75	500	3	ダンボール色
	35	750	6	ダンボール色
0.090	38	750	5	ダンボール色
	45	750	4	ダンボール色
	50	750	4	ダンボール色
	38	1,000	4	ダンボール色
50	1,000	3	ダンボール色	

ホワイトクラフトテープNo.500W				
厚さ (mm)	幅 (mm)	長さ (M)	1梱包 (コ)	ベース色
0.140	38	500	6	白
	50	500	5	白

スーパークラフトテープNo.504NS				
厚さ (mm)	幅 (mm)	長さ (M)	1梱包 (コ)	ベース色
0.140	38	500	6	ダンボール色
	50	500	5	ダンボール色
	60	500	4	ダンボール色

ホワイトスーパークラフトテープNo.504WNS				
厚さ (mm)	幅 (mm)	長さ (M)	1梱包 (コ)	ベース色
0.140	38	500	6	白
	50	500	5	白

※クラフトテープ No.500 50mm×500M：
規格色として黄・緑・青・赤・白を、準規格色として黒・空・茶
ピンク・紫・若草を用意しております

● OPP テープ

オリエンテープNo.830				
厚さ (mm)	幅 (mm)	長さ (M)	1梱包 (コ)	ベース色
0.090	38	500	8	透明
	50	500	6	透明・茶
	60	500	4	透明・茶

タフライトテープNo.835				
厚さ (mm)	幅 (mm)	長さ (M)	1梱包 (コ)	ベース色
0.062	38	1,000	6	透明・茶
	50	1,000	4	透明・茶
	60	1,000	5	透明・茶

エバーセルOPPテープNo.820NEV				
厚さ (mm)	幅 (mm)	長さ (M)	1梱包 (コ)	ベース色
0.052	38	1,000	6	透明・茶
	50	1,000	5	透明・茶
	60	1,000	4	透明・茶

エバーセルOPPテープNo.830NEV				
厚さ (mm)	幅 (mm)	長さ (M)	1梱包 (コ)	ベース色
0.090	50	500	5	透明・茶
	38	1,000	6	透明
	50	1,000	5	透明
	60	1,000	4	透明
	75	1,000	3	透明

エバーセルOPPテープNo.835NEV				
厚さ (mm)	幅 (mm)	長さ (M)	1梱包 (コ)	ベース色
0.062	38	1,000	6	透明・茶
	50	1,000	5	透明・茶
	60	1,000	4	透明・茶
	75	1,000	3	透明・茶

エバーセルOPPテープNo.820カラー				
厚さ (mm)	幅 (mm)	長さ (M)	1梱包 (コ)	ベース色
0.052	48	1,000	6	黄・緑・青・赤・白

セキスイOPPテープE No.886				
厚さ (mm)	幅 (mm)	長さ (M)	1梱包 (コ)	ベース色
0.090	48	1,000	4	透明・茶

セキスイOPPテープE No.884				
厚さ (mm)	幅 (mm)	長さ (M)	1梱包 (コ)	ベース色
0.065	48	1,000	5	透明・茶

セキスイOPPテープE No.882				
厚さ (mm)	幅 (mm)	長さ (M)	1梱包 (コ)	ベース色
0.052	36	1,500	6	透明・茶
	48	1,500	5	透明・茶

セキスイOPPテープNo.884V				
厚さ (mm)	幅 (mm)	長さ (M)	1梱包 (コ)	ベース色
0.063	48	1,000	5	透明・茶

セキスイOPPテープNo.882V				
厚さ (mm)	幅 (mm)	長さ (M)	1梱包 (コ)	ベース色
0.050	36	1,500	6	透明・茶
	48	1,500	5	透明・茶

※ワークメイトでのクラフトテープ 1000M 巻使用時には、改造が必要な場合がございます (標準バスの場合 H: 700 ~ 750mm)



二次元バーコードより最新のカatalogueがご覧いただけます

OPP テープ

製品ラインアップ



		エバーセル OPP テープ			エバーセル OPP テープ No.820 カラー
		No.820 NEV	No.835 NEV	No.830 NEV	
製品規格	色				
		透明・茶			白・緑・黄・青・赤
	基材	ポリプロピレン			ポリプロピレン
	粘着剤	アクリル系			アクリル系
	幅(mm)	25・38・50・60・75			48
	長尺(M)	1000	1000	500・1000	1000
	印刷	-	-	-	-
物性値	厚み(mm)	0.052	0.062	0.090	0.052
	粘着力(N/10mm)	3.24	3.40	3.50	2.90
	保持力(mm)	0.2	0.2	0.2	-
	引張強度(N/10mm)	47.2	52.0	74.0	44.2
梱包強度		軽・中梱包	中・重梱包	中・重梱包	軽・中梱包
製品特長	手で切れる				
	字が書ける	字が書ける			
	重ねて貼れる	重ねて貼れる			
	耐水	耐水			
	結束				
環境製品	識別	識別			
	エコマーク				
	バイオマスマーク				
	グリーンマーク	グリーンマーク			
	グリーン購入法				
	FSC® 認証				
エコ紙芯					
無溶剤	無溶剤				
備考					

		セクスイ OPP テープ E			セクスイ OPP テープ			セクスイ OPP テープ H シリーズ		
		No.882E	No.884E	No.886E	No.880V	No.882V	No.884V	NO.884H	NO.886H	
		透明・茶			透明・茶			透明・茶		
		ポリプロピレン			ポリプロピレン			ポリプロピレン		
		アクリル系			アクリル系			ゴム系		
		36・48	48	48	36・48			50・60・75		
		1500	1000	1000	1500	1500	1500	500・1000	500・1000	
		-	-	-	-	-	-	-	-	
		0.052	0.062	0.090	0.045	0.050	0.065	0.065	0.090	
		2.70	2.80	2.90	2.30	2.50	2.50	6.70	8.10	
		0.2	0.2	0.2	0.3	0.3	0.3	0.0	0.0	
		52.0	52.4	76.0	36.0	39.0	47.0	51.4	77.3	
		軽・中梱包	中・重梱包	中・重梱包	軽・中梱包	軽・中梱包	中・重梱包	中・重梱包	中・重梱包	
		字が書ける								
		重ねて貼れる								
		耐水								
		グリーンマーク								
		無溶剤								

※物性値は測定値であり、保証値ではございません。【No.830NEV】38×1,000、50×1,000、60×1,000、75×1,000 は透明のみとなります。
 ※エバーセル OPP シリーズの長尺テープの幅については別途お問い合わせください。

二次元バーコードより最新のカatalogueがご覧いただけます



OPP テープ

製品ラインアップ



		オリエンテープ No.830	オリエンスパット テープ No.830S	タフライトテープ No.835
製品規格	色			
	基材	ポリプロピレン	特殊ポリプロピレン	ポリプロピレン
	粘着剤	ゴム系	ゴム系	ゴム系
	幅(mm)	25・38・50・60・75	38・50・75	25・38・50・60・75
	長尺(M)	500	-	1000
	印刷	○	○	○
物性値	厚み(mm)	0.090	0.096	0.062
	粘着力(N/10mm)	2.40	2.40	2.36
	保持力(mm)	0.2	0.2	0.2
	引張強度(N/10mm)	73.0	17.0	58.0
梱包強度		中・重梱包	軽・中梱包	中・重梱包
製品特長	手で切れる		手で切れる	
	字が書ける	字が書ける		
	重ねて貼れる	重ねて貼れる		
	耐水	耐水		
	結束	結束		
識別	識別		識別	
環境製品	エコマーク			
	バイオマスマーク			
	グリーンマーク	グリーンマーク		
	グリーン購入法			
	FSC® 認証			
	エコ紙芯 無溶剤			
備考				

※物性値は測定値であり、保証値ではございません【No.830】印刷・色物テープについてもお気軽にご相談ください/色物は50×50が規格品となります/38×500は透明のみ規格品となります【No.835】印刷・色物テープについてもお気軽にご相談ください/色物は50×100が規格品となります/50×1000はロット5ケース受注生産。それ以外のサイズは精算ロット(2500㎡)の受注生産/38×1000は透明のみ規格品となります

OPP テープ 入り数表

エバーセルOPPテープNo.820NEV				
幅(mm)	長さ(M)	単位包装(コ)	1梱包(コ)	色
25	100	10	100	透明・茶
38	100	6	60	透明・茶
50	100	5	50	透明・茶
60	100	4	40	透明・茶
75	100	3	30	透明・茶

エバーセルOPPテープNo.835NEV				
幅(mm)	長さ(M)	単位包装(コ)	1梱包(コ)	色
25	100	10	100	透明・茶
38	100	6	60	透明・茶
50	100	5	50	透明・茶
60	100	4	40	透明・茶
75	100	3	30	透明・茶

エバーセルOPPテープNo.830NEV				
幅(mm)	長さ(M)	単位包装(コ)	1梱包(コ)	色
25	50	10	100	透明・茶
38	50	6	60	透明・茶
50	50	5	50	透明・茶
60	50	4	40	透明・茶
75	50	3	30	透明・茶

エバーセルOPPテープNo.820カラー				
幅(mm)	長さ(M)	単位包装(コ)	1梱包(コ)	色
48	100	6巻フラットバック	36	黄・緑・青・赤・白

セクスイOPPテープNo.882E				
幅(mm)	長さ(M)	単位包装(コ)	1梱包(コ)	色
36	100	6巻シュリンク	48	透明・茶
48	100		36	透明・茶

セクスイOPPテープNo.884E				
幅(mm)	長さ(M)	単位包装(コ)	1梱包(コ)	色
48	100	6巻シュリンク	36	透明・茶

セクスイOPPテープNo.886E				
幅(mm)	長さ(M)	単位包装(コ)	1梱包(コ)	色
48	50	6巻シュリンク	36	透明・茶

セクスイOPPテープNo.880V				
幅(mm)	長さ(M)	単位包装(コ)	1梱包(コ)	色
48	100	6巻シュリンク	36	透明・茶

セクスイOPPテープNo.882V				
幅(mm)	長さ(M)	単位包装(コ)	1梱包(コ)	色
36	100	6巻シュリンク	48	透明・茶
48	100		36	透明・茶

セクスイOPPテープNo.884V				
幅(mm)	長さ(M)	単位包装(コ)	1梱包(コ)	色
48	100	6巻シュリンク	36	透明・茶

オリエンテープNo.830				
幅(mm)	長さ(M)	単位包装(コ)	1梱包(コ)	色
25	50	10	100	透明・茶
38	50	6	60	透明・茶
50	50	5	50	透明・茶・黄・緑・青・赤・白・黒
60	50	4	40	透明・茶
75	50	3	30	透明・茶

オリエンスパットテープNo.830S				
幅(mm)	長さ(M)	単位包装(コ)	1梱包(コ)	色
38	50	1	60	透明
50	50	1	50	透明・茶
75	50	1	30	茶

タフライトテープNo.835				
幅(mm)	長さ(M)	単位包装(コ)	1梱包(コ)	色
25	100	1	100	透明・茶
38	100	1	60	透明・茶
50	100	1	50	透明・茶・黄・緑・青・赤・白・黒
60	100	1	40	透明・茶
75	100	1	30	透明・茶

透明梱包用テープ				
幅(mm)	長さ(M)	単位包装(コ)	1梱包(コ)	色
48	50	3巻シュリンク	20	透明
48	50	1巻シュリンク	50	透明

梱包用PPテープ				
幅(mm)	長さ(M)	単位包装(コ)	1梱包(コ)	色
48	50	1	50	透明

二次元バーコードより最新のカatalogueがご覧いただけます



クロステープ

製品ラインアップ

		ビニクロステープ No.750	新布テープ No.760	エコラクロステープ No.701
製品規格	色			
	基材	PET クロス	PET クロス	再生 PET・PET クロス
	粘着剤	ゴム系	ゴム系	ゴム系
	幅(mm)	25・38・50・60・75	38・50・60・75 100・120・150	50
	長尺(m)	-	-	-
	印刷	-	○	-
物性値	厚み(mm)	0.15	0.14	0.12
	粘着力(N/10mm)	8.00	8.40	7.50
	保持力(mm)	0	0	0
	引張強度(N/10mm)	69.0	72.8	32.0
梱包強度		重梱包	重梱包	軽・中梱包
製品特長	手で切れる	手で切れる		
	字が書ける	字が書ける		
	重ねて貼れる	重ねて貼れる		
	耐水	耐水		
	結束	結束		
環境製品	識別	識別		
	エコマーク			
	バイオマスマーク	バイオマスマーク*		
	グリーンマーク	グリーンマーク		
	グリーン購入法	グリーン購入法		
	FSC® 認証			
エコ紙芯				
無溶剤	無溶剤			
備考		*バイオマスフィルムパッケージ		

※物性値は測定値であり、保証値ではございません

		透明クロステープ No.781	新透明クロステープ No.784
製品規格	色		
	基材	PET クロス	再生 PET・PET クロス
	粘着剤	ゴム系	ゴム系
	幅(mm)	50	50
	長尺(m)	-	-
	印刷	-	-
物性値	厚み(mm)	0.15	0.11
	粘着力(N/10mm)	1.70	2.30
	保持力(mm)	0.6	0.2
	引張強度(N/10mm)	58.4	34.0
梱包強度		軽・中梱包	軽・中梱包
製品特長	手で切れる	手で切れる	
	字が書ける	字が書ける	
	重ねて貼れる	重ねて貼れる	
	耐水	耐水	
	結束	結束	
環境製品	識別		
	エコマーク		
	バイオマスマーク		
	グリーンマーク	グリーンマーク	
	グリーン購入法	グリーン購入法	
	FSC® 認証		
エコ紙芯			
無溶剤			
備考			

クロステープ 入り数表

ビニクロステープNo.750				
幅(mm)	長さ(M)	単位包装(コ)	1梱包(コ)	色
25	50	1	60	茶
38	50	1	36	茶
50	50	1	30	茶
60	50	1	30	茶
75	50	1	24	茶
100	50	1	18	茶

新布テープNo.760				
幅(mm)	長さ(M)	単位包装(コ)	1梱包(コ)	色
25	50	1	60	茶・黄・緑・青・赤・白
38	50	1	36	茶・黄・緑・青・赤・白
50	50	1	30	茶・黄・緑・青・赤・白
60	50	1	30	茶
75	50	1	24	茶・黄・緑・青・赤・白
100	50	1	18	茶
120	50	合紙	12	茶
150	50	合紙	12	茶

エコラクロスNo.701				
幅(mm)	長さ(M)	単位包装(コ)	1梱包(コ)	色
50	25	1	30	茶・白
50	50	1	30	茶・白

透明クロステープNo.781				
幅(mm)	長さ(M)	単位包装(コ)	1梱包(コ)	色
50	50	1	30	半透明

新透明クロステープNo.784				
幅(mm)	長さ(M)	単位包装(コ)	1梱包(コ)	色
50	25	1	30	半透明

透明クロステープカラー				
幅(mm)	長さ(M)	単位包装(コ)	1梱包(コ)	色
50	25	1巻 シュリンク	30	透明・緑・青・赤



布テープ

製品ラインアップ



		布テープ No.600	布テープ No.600V	布テープ No.600V カラー
製品規格	色			
	基材	スフ	スフ・PET クロス	スフ・PET クロス
	粘着剤	ゴム系	ゴム系	ゴム系
	幅(mm)	25・38・50・60・75 100	25・38・50・60・75 100	38・50
	長尺(M)	-	-	-
	印刷	-	-	-
物性値	厚み(mm)	0.31	0.22	0.22
	粘着力(N/10mm)	3.70	3.40	3.40
	保持力(mm)	0.0	0.5	0.5
	引張強度(N/10mm)	58.8	49.6	49.6
梱包強度		重梱包	重梱包	重梱包
製品特長	手で切れる	手で切れる		
	字が書ける	字が書ける		
	重ねて貼れる	重ねて貼れる		
	静音			
	結束	結束		
	識別	識別		識別
環境製品	エコマーク			
	バイオマスマーク			
	グリーンマーク	グリーンマーク		
	グリーン購入法			グリーン購入法
	FSC® 認証			
	エコ紙芯			
無溶剤	無溶剤			
備考				旧名称：再生PET布テープ No.601S

※物性値は測定値であり、保証値ではございません



		布テープ No.600S	エコラ布テープ No.601S	布テープ No.600J
製品規格	色			
	基材	スフ	スフ・再生PET クロス	スフ・PET クロス
	粘着剤	ゴム系	ゴム系	ゴム系
	幅(mm)	50	50	50・75・100
	長尺(M)	-	-	-
	印刷	-	-	-
物性値	厚み(mm)	0.26	0.22	0.19
	粘着力(N/10mm)	4.40	5.00	3.68
	保持力(mm)	0.2	0.2	0.3
	引張強度(N/10mm)	50.0	41.5	33.2
梱包強度		重梱包	重梱包	中・重梱包
製品特長	手で切れる	手で切れる		
	字が書ける	字が書ける		
	重ねて貼れる	重ねて貼れる		
	静音			
	結束	結束		
	識別			
環境製品	エコマーク			
	バイオマスマーク			
	グリーンマーク	グリーンマーク		
	グリーン購入法		グリーン購入法	
	FSC® 認証			
	エコ紙芯			
無溶剤	無溶剤			
備考			旧名称：再生PET布テープ No.601S	

布テープ 入り数表

布テープNo.600				
幅(mm)	長さ(M)	単位包装(コ)	1梱包(コ)	色
25	25	1	60	ダンボール
38	25	1	36	ダンボール
50	25	1	30	ダンボール・黄・緑・青・赤・白・銀・黒
60	25	1	30	ダンボール
75	25	1	24	ダンボール
100	25	1	18	ダンボール
布テープNo.600V				
幅(mm)	長さ(M)	単位包装(コ)	1梱包(コ)	色
25	25	1	60	ダンボール
38	25	1	36	ダンボール
50	25	1	30	ダンボール
60	25	1	30	ダンボール
75	25	1	24	ダンボール
100	25	1	18	ダンボール
布テープNo.600Vカラー				
幅(mm)	長さ(M)	単位包装(コ)	1梱包(コ)	色
50	25	1	30	黄・緑・青・赤・白・銀・黒・ピンク
布テープNo.600S				
幅(mm)	長さ(M)	単位包装(コ)	1梱包(コ)	色
50	25	1	30	ダンボール
エコラ布テープNo.601S (旧名称：再生PET布テープNo.601S)				
幅(mm)	長さ(M)	単位包装(コ)	1梱包(コ)	色
50	25	1	30	ダンボール
布テープNo.600J				
幅(mm)	長さ(M)	単位包装(コ)	1梱包(コ)	色
50	25	1	30	ダンボール
75	25	1	24	ダンボール
100	25	1	18	ダンボール

二次元バーコードより最新のカatalogueがご覧いただけます



軽包装用テープ

製品ラインアップ



		セキスイ セロテープ No.252	まいどテープ	セキスイ セロテープベタ No.252
製品規格	色			
		透明	赤・白・黄	黄・緑・青・赤・白・黒
	基材	セロハン	セロハン	セロハン
	粘着剤	ゴム系	ゴム系	ゴム系
	幅(mm)	12・15・18・24	15	12・15・18・24
	長尺(M)	-	-	-
	印刷	○	-	-
物性値	厚み(mm)	0.049	0.050	0.050
	粘着力(N/10mm)	3.70	3.80	3.80
	保持力(mm)	0.7	0.5	0.5
	引張強度(N/10mm)	36.0	34.0	34.0
梱包強度		軽梱包	軽梱包	軽梱包
製品特長	手で切れる			
	字が書ける	字が書ける		
	重ねて貼れる	重ねて貼れる		
用途	仮止め			
	結束	結束		
	識別			識別
環境製品	エコマーク			
	バイオマスマーク	バイオマスマーク		
	グリーンマーク	グリーンマーク		
	GPNガイドライン適合商品	GPNガイドライン適合商品		
	FSC®認証			
	エコ紙芯 無溶剤			
備考			セロ印刷テープの規格品	

※物性値は測定値であり、保証値ではございません 【まいどテープ（セロ印刷テープ）】まいどテープとセロ印刷テープの物性値は同等となります【No.500WC】黒色は50×50のみとなります。

		フィックスロン テープ No.816	紙粘着テープ No.652	バッグシーラー テープ Hタイプ	バッグシーラー テープ Cタイプ	野菜結束テープ No.808
製品規格	色					
		白	白	黄・緑・青・赤・白 オレンジ・紫・ソラ	黄・緑・青・赤・白	ムラサキ・ミドリ
	基材	特殊ポリプロピレン	和紙	PET	セロハン	ポリプロピレン
	粘着剤	ゴム系	ゴム系	ゴム系	ゴム系	ゴム系
	幅(mm)	12・19・25	12・15・18・20・24・30 36・40・50	9	9	15・20
	長尺(M)	-	-	-	-	-
	印刷	-	-	○	-	○
物性値	厚み(mm)	0.083	0.10	0.058	0.050	0.061
	粘着力(N/10mm)	3.92	1.10	3.00	3.50	3.00
	保持力(mm)	-	-	0.2	-	-
	引張強度(N/10mm)	189.0	33.4	72.0	34.0	45.0
梱包強度		軽梱包	軽梱包	軽梱包	軽梱包	軽梱包
製品特長	手で切れる		手で切れる			
	字が書ける		字が書ける			
	重ねて貼れる		重ねて貼れる			
用途	仮止め	仮止め				
	結束	結束		結束		
	識別			識別		
環境製品	エコマーク					
	バイオマスマーク				バイオマスマーク	
	グリーンマーク				グリーンマーク	
	GPNガイドライン適合商品				GPNガイドライン適合商品	
	FSC®認証					
	エコ紙芯 無溶剤					
備考				耐水		食品衛生法適合品・耐水

二次元バーコードより最新のカatalogueがご覧いただけます



軽包装用テープ
入り数表

セキスイゼロテープNo.252					
幅 (mm)	長さ (M)	単位包装 (コ)	1梱包 (コ)	色	
12	35	10巻シュリンク	300	透明	
12	50		300	透明	
12	70		200	透明	
15	35	10巻シュリンク	200	透明	
15	50		200	透明	
15	75		200	透明	
18	35	10巻シュリンク	200	透明	
18	50		200	透明	
18	70		150	透明	
24	35	5巻シュリンク	150	透明	
24	50		150	透明	
24	70		100	透明	

まいどテープ*					
幅 (mm)	長さ (M)	単位包装 (コ)	中箱 (コ)	1梱包 (コ)	色
15	25	1	10	100	赤・白・黄

セキスイゼロテープベタ					
幅 (mm)	長さ (M)	単位包装 (コ)	1梱包 (コ)	色	
12	35	-	200	黄・緑・青・赤・白・黒	
15	35	-	200	黄・緑・青・赤・白・黒	
18	35	-	200	黄・緑・青・赤・白・黒	
24	35	-	150	黄・緑・青・赤・白・黒	

フィックスロンテープNo.816					
幅 (mm)	長さ (M)	単位包装 (コ)	1梱包 (コ)	色	
12	50	1	120	白	
19	50	1	60	白	
25	50	1	60	白	

紙粘着テープNo.652					
幅 (mm)	長さ (M)	単位包装 (コ)	小箱包装 (コ)	1梱包 (コ)	色
12	18	10	100	1000	白
15	18	8	80	800	白
18	18	7	70	700	白
20	18	6	60	600	白
24	18	5	50	500	白
30	18	4	40	400	白
36	18	3	30	300	白
40	18	3	30	300	白
50	18	2	20	200	白

*規格品のまいどテープを除く「ゼロ印刷テープ」は35M巻き

バッグシーラーテープHタイプ					
幅 (mm)	長さ (M)	単位包装 (コ)	小箱梱包 (コ)	1梱包 (コ)	色
9	50	1	20	200	赤・黄・緑・青・白 オレンジ・紫・ソラ

バッグシーラーCタイプ					
幅 (mm)	長さ (M)	単位包装 (コ)	小箱梱包 (コ)	1梱包 (コ)	色
9	35	1	20	200	黄・緑・青・赤・白

野菜結束テープNo.808					
幅 (mm)	長さ (M)	単位包装 (コ)	1梱包 (コ)	色	
15	100	10	80	ムラサキ・ミドリ	
20	100	10	80	ムラサキ・ミドリ	

その他カタログのご案内

建築建材向け粘着テープ製品一覧カタログ

日本語 English

養生や仮止め、塗装時のマスキング、建築部材の固定等に使用するテープのカタログです。



フィットライトテープ No.738

テープの糸に再生PET繊維を使用したグリーン購入法適合の養生テープ
多彩なカラー展開、しなやかな基材で凹凸面にもよく貼り付きます。



フィットライトテープ No.736 マンゴー

道路舗装用に開発された養生テープ
コンクリートやアスファルトに貼り付け可能
熱に強く、アスファルト施工時の熱による収縮や溶けを軽減します。

工業用テープ総合カタログ

日本語 English 中国語

自動車の部品固定をはじめとする工業用途に使用する両面テープ・片面テープのカタログです。



車輦内装部材固定用不織布両面テープ
5782 シリーズ

環境対応、樹脂接着力、低温&高温接着性に特化しています。



高耐熱基材レステープ 5505HR&5503HT

高耐熱 (~180°C)・薄膜・低VOC・粗面接着性を実現した
基材レステープ
30μ,50μという薄さ・基材レスでも強い粘着力を保持します。

包装機器カタログ

日本語

ワークメイトシリーズをはじめとした、梱包作業分野で生産ラインの高速化、省略化、効率化をサポートする
包装機器の総合カタログです。

各カタログは下記ホームページからダウンロードできます

<https://www.tutuminet.com/e-catalog/>



印刷テープ発注ポイント

■印刷原稿について

- 原稿は基本的に「完全版下」で作成して下さい。
- スケッチ(印刷用指定紙)の場合別途版下代がかかります。

■デザインピッチと有効サイズ

- デザイン有効サイズ(縦)とテープ巾との空き/デザインサイズ(横)と次のデザインまでの間隔を加えた1ピッチは、商品により異なりますのでご注意ください。

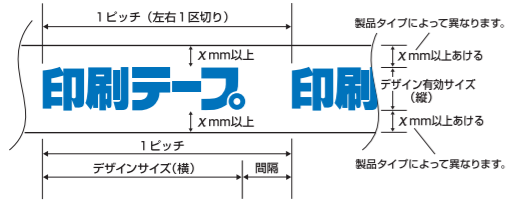

■エンドレスデザイン

- エンドレスデザインが可能な製品は、下記の事項をご指定下さい。

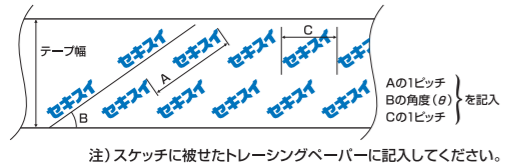

■テープの巻き方向について

- テープの印刷方向は、用途によって変わりますので必ず指定して下さい。

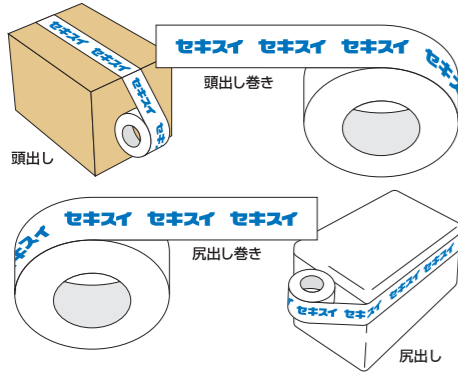

■印刷色について

- 印刷色は、製品ごとに指定のものをご指示下さい。
- 印刷色に、ベタ印刷色を組み合わせると、単色の場合とは色合いが多少異なります。
- 基材色によっては、色見本の色と違う色に表現される場合がありますのでご注意ください。

■印刷タイプについて

- 印刷タイプは、下記4タイプです。

Aタイプ	凸版(文字のせ)
Bタイプ	凹版(文字抜き)
Cタイプ	凸版(文字のせ+ベタ印刷)
Dタイプ	凹版(文字抜き+ベタ印刷)

■印刷版について

- セロ印刷以外は製版代を実費ご請求申し上げます。
- 印刷版の保存期間(12ヶ月)を過ぎてリピートのない場合には、廃版とさせていただきます。廃版後にリピートいただいた場合は、新規扱いとなります。

■発注・納品数について

- 納品数量は出来高納めとなります。
- 発注ロットに対して、15%程度の増減があります。

■印刷文字について

- 印刷文字及び線の太さは、製品ごとに指定された以上のものをご指定下さい。
- 小さい文字で、字画の多い場合文字がつぶれることがあります。
- 明朝体はゴシック体の文字より線が細くなるため鮮明に印刷されない場合があります。

中明朝体	写真植字印字割付表 □ 写真植字印字
20級	写真植字印字割付表 □ 写真植字印字割付表 □ 写
15級	写真植字印字割付表 □ 写真植字印字割付表 □ 写
10級	写真植字印字割付表 □ 写真植字印字割付表 □ 写真植字印字割付表 □ 写真

太明朝体	写真植字印字割付表 □ 写真植字印字
20級	写真植字印字割付表 □ 写真植字印字割付表 □ 写
15級	写真植字印字割付表 □ 写真植字印字割付表 □ 写
10級	写真植字印字割付表 □ 写真植字印字割付表 □ 写真植字印字割付表 □ 写真

中ゴシック体	写真植字印字割付表 □ 写真植字印字
20級	写真植字印字割付表 □ 写真植字印字割付表 □ 写
15級	写真植字印字割付表 □ 写真植字印字割付表 □ 写
10級	写真植字印字割付表 □ 写真植字印字割付表 □ 写真植字印字割付表 □ 写真

太ゴシック体	写真植字印字割付表 □ 写真植字印字
20級	写真植字印字割付表 □ 写真植字印字割付表 □ 写
15級	写真植字印字割付表 □ 写真植字印字割付表 □ 写
10級	写真植字印字割付表 □ 写真植字印字割付表 □ 写真植字印字割付表 □ 写真

線の太さ	0.2mm
	0.4mm

フィットライトテープNo.738



デザイン有効サイズ(縦)	テープ巾からの空き 天: 10mm以上/地: 10mm以上
エンドレスデザイン	可能(※1)
印刷色	※1. デザインによっては対応できないものもございます ※2. メタリックカラーは対応できません
印刷タイプ	Aタイプ/Bタイプ ※Cタイプ、Dタイプはご相談下さい

- デザインのピッチ
50mm / 56mm / 60mm / 70mm / 75mm / 80mm / 100mm / 120mm / 125mm / 140mm / 150mm / 200mm / 250mm / 280mm / 300mm / 500mm / 560mm / 600mm

- 印刷対応テープ
フィットライトテープ

■発注ロット：1ロット

テープ幅	テープ長さ	25m	50m
25mm		3600巻(60c/s)	1800巻(30c/s)
38mm		2340巻(65c/s)	1152巻(32c/s)
50mm		1800巻(60c/s)	900巻(30c/s)
75mm		1200巻(50c/s)	594巻(33c/s)

■文字の大きさ、線の太さ

印刷タイプ	Aタイプ	Bタイプ
文字	15級以上	20級以上
線を引く、円を描く	太さ0.5mm以上	太さ0.5mm以上

セロ印刷テープ



デザイン有効サイズ(縦)	テープ巾からの空き 天: 3mm以上/地: 3mm以上
エンドレスデザイン	可能
印刷タイプ	Aタイプ/Bタイプ/Cタイプ/Dタイプ

■デザインのピッチ

- 24mm / 25mm / 26mm / 28mm / 29mm / 30mm / 31mm / 33mm / 34mm / 35mm / 36mm / 37mm / 39mm / 42mm / 43mm / 45mm / 47mm / 49mm / 52mm / 54mm / 59mm / 66mm / 67mm / 74mm / 78mm / 84mm / 94mm / 98mm / 118mm / 148mm / 157mm / 197mm / 235mm / 295mm / 470mm / 590mm

クラフト印刷テープ



デザイン有効サイズ(縦)	テープ巾からの空き 天: 8mm以上/地: 8mm以上
エンドレスデザイン	可能(※1)
印刷色	※1. デザインによっては対応できないものもございます ※2. メタリックカラーは対応できません
印刷タイプ	Aタイプ/Bタイプ ※Cタイプ、Dタイプはご相談下さい

■デザインのピッチ

- 50mm / 56mm / 60mm / 70mm / 75mm / 80mm / 100mm / 120mm / 125mm / 140mm / 150mm / 200mm / 250mm / 280mm / 300mm / 500mm / 560mm / 600mm
- 印刷対応テープ
クラフトテープNo.500/ホワイトクラフトテープNo.500W/スーパークラフトテープNo.504NS/ホワイトスーパークラフトテープNo.504WNS(38mmと50mm幅のみ)/クラフトテープFSC印刷

OPP印刷テープ



デザイン有効サイズ(縦)	テープ巾からの空き 天: 7mm以上/地: 7mm以上
エンドレスデザイン	可能
印刷タイプ	Aタイプ/Bタイプ/Cタイプ/Dタイプ

■デザインのピッチ

- 50mm / 56mm / 60mm / 70mm / 75mm / 80mm / 100mm / 120mm / 125mm / 140mm / 150mm / 200mm / 250mm / 280mm / 300mm / 500mm / 560mm / 600mm
- 印刷対応テープ
オリエンテープNo.830/タフライトテープNo.835

クロス印刷テープ



デザイン有効サイズ(縦)	テープ巾からの空き 天: 10mm以上/地: 10mm以上
エンドレスデザイン	可能
印刷色	印刷色: 黄/緑/青/赤/白/黒(規格色) 基材色: 白/茶
印刷タイプ	Aタイプ/Bタイプ 1色印刷のみ対応

■デザインのピッチ

- 50mm / 56mm / 60mm / 70mm / 75mm / 80mm / 100mm / 120mm / 125mm / 140mm / 150mm / 200mm / 250mm / 280mm / 300mm / 500mm / 560mm / 600mm
- 印刷対応テープ
新布テープNo.760

野菜結束テープNo.808



デザイン有効サイズ(縦)	テープ巾からの空き 天: 3mm以上/地: 3mm以上
エンドレスデザイン	可能
印刷タイプ	Aタイプ/Bタイプ/Cタイプ/Dタイプ

■デザインのピッチ

- 24mm / 25mm / 26mm / 28mm / 29mm / 30mm / 31mm / 33mm / 34mm / 35mm / 36mm / 37mm / 39mm / 42mm / 43mm / 45mm / 47mm / 49mm / 52mm / 54mm / 59mm / 66mm / 67mm / 74mm / 78mm / 84mm / 94mm / 98mm / 118mm / 148mm / 157mm / 197mm / 235mm / 295mm / 470mm / 590mm

バックシラーテープHタイプ



デザイン有効サイズ(縦)	テープ巾からの空き 天: 3mm以上/地: 3mm以上
エンドレスデザイン	可能
印刷タイプ	Aタイプ/Bタイプ/Cタイプ/Dタイプ

■デザインのピッチ

- 24mm / 25mm / 26mm / 28mm / 30mm / 31mm / 34mm / 36mm / 39mm / 43mm / 47mm / 52mm / 59mm / 67mm / 79mm / 94mm / 118mm / 157mm / 236mm / 472mm

■発注ロット：1ロット

テープ幅	テープ長さ	35m	50m	70m
12mm		800巻	570巻	400巻
15mm		640巻	450巻	320巻
18mm		530巻	370巻	260巻
24mm		400巻	280巻	200巻

■文字の大きさ、線の太さ

印刷タイプ	A・Cタイプ	B・Dタイプ
文字	10級以上	20級以上
線を引く、円を描く	太さ0.2mm以上	太さ0.4mm以上

※書体によって7級まで可能

■発注ロット：1ロット

テープ幅	テープ長さ	50m	500m
25mm		2700巻(27c/s)	260巻(26c/s)
38mm		1740巻(29c/s)	168巻(28c/s)
50mm		1350巻(27c/s)	130巻(26c/s)
60mm		1120巻(28c/s)	104巻(26c/s)
75mm		900巻(30c/s)	84巻(28c/s)

■文字の大きさ、線の太さ

印刷タイプ	Aタイプ	Bタイプ
文字	15級以上	20級以上
線を引く、円を描く	太さ0.5mm以上	太さ0.5mm以上

■発注ロット：1ロット

テープ幅	テープ長さ	50m	100m	500m	1000m
25mm		2000巻(20c/s)	1000巻(10c/s)	-	-
38mm		1380巻(23c/s)	680巻(11c/s)	128巻(16c/s)	60巻(10c/s)
50mm		1000巻(20c/s)	500巻(10c/s)	96巻(16c/s)	50巻(10c/s)
60mm		720巻(18c/s)	400巻(10c/s)	80巻(16c/s)	40巻(10c/s)
75mm		680巻(22c/s)	330巻(11c/s)	68巻(17c/s)	30巻(10c/s)

■文字の大きさ、線の太さ

印刷タイプ	A・Cタイプ	B・Dタイプ
文字	10級以上	20級以上
線を引く、円を描く	太さ0.2mm以上	太さ0.4mm以上

■発注ロット：1ロット

テープ幅	テープ長さ	50m
25mm		2000巻(28c/s)
38mm		1380巻(29c/s)
50mm		1000巻(28c/s)

■文字の大きさ、線の太さ

印刷タイプ	Aタイプ	Bタイプ
文字	15級以上	20級以上
線を引く、円を描く	太さ0.2mm以上	太さ0.4mm以上

※25M巻・50M巻対応可能

■発注ロット：1ロット

テープ幅	テープ長さ	100m
15mm		800巻
20mm		600巻

■文字の大きさ、線の太さ

印刷タイプ	A・Cタイプ	B・Dタイプ
文字	10級以上	20級以上
線を引く、円を描く	太さ0.2mm以上	太さ0.4mm以上

※書体によって7級まで可能

■発注ロット：1ロット

テープ幅	テープ長さ	50m
9mm		2,600巻

■文字の大きさ、線の太さ

印刷タイプ	A・Cタイプ	B・Dタイプ
文字	10級以上	20級以上
線を引く、円を描く	太さ0.2mm以上	太さ0.4mm以上

※書体によって7級まで可能